

HIKVISION



Rychlá kopulovitá kamera HD-TVI

Návod k obsluze

UD03862B

Návod k obsluze

©2016 Hangzhou Hikvision Digital Technology Co., Ltd.

Tento návod k použití je určen pro uživatele rychlé kopulovité kamery HD-TVI. V návodu jsou uvedeny pokyny k používání produktu. Na software, který je integrován v produktu, se vztahuje licenční smlouva s uživatelem k tomuto produktu.

Informace o tomto návodu

Na tuto příručku se vztahují domácí i mezinárodní autorská práva. Společnost Hangzhou Hikvision Digital Technology Co., Ltd. („Hikvision“) si vyhrazuje veškerá práva k této příručce. Tuto příručku není bez předchozího písemného souhlasu společnosti Hikvision dovoleno reprodukovat, upravovat, překládat ani distribuovat, ať již částečně nebo zcela, a to jakýmkoli způsobem.

Ochranné známky

HIKVISION a další značky Hikvision jsou vlastnictvím společnosti Hikvision a jsou registrovanými ochrannými známkami nebo jsou předmětem žádosti o registraci společností Hikvision nebo jejich dceřiných společností. Ostatní ochranné známky uvedené v této příručce jsou majetkem příslušných vlastníků. Právo licence k používání takových ochranných známek není bez výslovného souhlasu uděleno.

Zřeknutí se práv

V MAXIMÁLNÍM ROZSAHU POVOLENÉM PLATNÝMI ZÁKONY SPOLEČNOST HIKVISION NEZARUČUJE, CO SE TÝČE TÉTO PŘÍRUČKY, AŽ UŽ VÝSLOVNĚ NEBO MLČKY, A TO VČETNĚ A BEZ OMEZENÍ, ŽÁDNÉ ZÁRUKY PRODEJNOSTI A VHODNOSTI PRO KONKRÉTNÍ ÚČEL. SPOLEČNOST HIKVISION NEZARUČUJE, NEPODÁVÁ ŽÁDNÉ ZÁRUKY ANI VYJÁDŘENÍ CO DO POUŽITÍ PŘÍRUČKY, JEJÍ SPRÁVNOSTI, PŘESNOSTI NEBO SPOLEHLIVOSTI INFORMACÍ V NÍ OBSAŽENÝCH. TUTO PŘÍRUČKU POUŽÍVÁTE A NA INFORMACE SE SPOLÉHÁTE NA VLASTNÍ RIZIKO A ODPOVĚDNOST.

V MAXIMÁLNÍM ROZSAHU POVOLENÉM PLATNÝMI ZÁKONY NEBUDE SPOLEČNOST HIKVISION, JEJÍ ŘEDITELÉ, ZAMĚSTNANCI NEBO ZÁSTUPCI V ŽÁDNÉM PŘÍPADĚ ODPOVĚDNI ZA JAKÉKOLIV ZVLÁŠTNÍ, NÁSLEDNÉ, NÁHODNÉ ČI NEPŘÍMÉ ŠKODY, VČETNĚ MIMO JINÉ ŠKOD ZPŮSOBENÝCH ZTRÁTOU PODNIKOVÉHO ZISKU, PŘERUŠENÍM PODNIKÁNÍ, NARUŠENÍM BEZPEČNOSTI NEBO ZTRÁTY DAT ČI DOKUMENTACE V SOUVISLOSTI S POUŽÍVÁNÍM TOHOTO NÁVODU NEBO SPOLÉHÁNÍM SE NA NĚJ, I KDYŽ BYLA SPOLEČNOST HIKVISION NA MOŽNOST TAKOVÉ ŠKODY UPOZORNĚNA.

NĚKTERÉ JURISDIKCE NEPOVOLUJÍ VYLOUČENÍ NEBO OMEZENÍ ZÁVAZKŮ U URČITÝCH ŠKOD, PROTO SE VÁS NĚKTERÁ Z VÝŠE UVEDENÝCH OMEZENÍ A VYLOUČENÍ NEMUSEJÍ TÝKAT.

Podpora

V případě jakékoliv dotazů se neváhejte obrátit na místního prodejce.

Děkujeme vám za zakoupení našeho produktu. Budete-li mít nějaké otázky nebo žádosti, neváhejte se obrátit na prodejce.

Právní informace

Informace o směrnících FCC

Upozorňujeme, že změny nebo úpravy, které nebyly výslovně schváleny stranou zodpovědnou za soulad s předpisy, mohou mít za následek ztrátu oprávnění uživatele zařízení používat.

Soulad se směrnici FCC: Toto zařízení bylo testováno a shledáno vyhovujícím v souladu s omezeními pro digitální zařízení třídy A podle části 15 směrnic FCC. Tyto limity jsou navrženy tak, aby poskytovaly náležitou ochranu před škodlivým rušením, když je zařízení používáno v komerčním prostředí. Toto zařízení generuje, využívá a může vyzařovat radiofrekvenční energii, a pokud není instalováno a používáno v souladu s návodem k obsluze, může způsobit škodlivé rušení rádiové komunikace. Provoz tohoto zařízení v obytných oblastech bude pravděpodobně způsobovat škodlivé rušení a v takovém případě bude po uživateli požadováno, aby rušení odstranil na své vlastní náklady.

Podmínky směrnic FCC

Toto zařízení splňuje požadavky části 15 směrnic FCC. Provoz je podmíněn následujícími dvěma podmínkami:

1. Toto zařízení nesmí způsobovat škodlivé rušení.
2. Toto zařízení musí přijmout libovolné přijaté rušení, včetně rušení, které může způsobit nežádoucí činnost.

Prohlášení o shodě s předpisy EU



Tento produkt a případně také dodávané příslušenství jsou označeny značkou „CE“, a jsou proto v souladu s platnými harmonizovanými evropskými normami uvedenými ve směrnici o nízkém napětí 2014/35/EU, směrnici o elektromagnetické kompatibilitě 2014/30/EU a směrnici o nebezpečných látkách 2011/65/EU.



Směrnice 2012/19/ES (WEEE): Výrobky označené tímto symbolem nelze v Evropské unii likvidovat společně s netříděným domovním odpadem. Tento výrobek řádně recyklujte při zakoupení nového ekvivalentního výrobku vrácením svému místnímu dodavateli, nebo jej zlikvidujte odevzdáním v určených sběrných místech. Více informací naleznete na webu: www.recyclethis.info.



Směrnice 2006/66/ES (týkající se baterií): Tento výrobek obsahuje baterii, kterou nelze v Evropské unii likvidovat společně s netříděným domovním odpadem. Konkrétní informace o baterii naleznete v dokumentaci výrobku. Baterie je označena tímto symbolem, který může obsahovat písmena značící kadmium (Cd), olovo (Pb) nebo měď (Hg). Baterii řádně zlikvidujte odevzdáním svému dodavateli nebo na určeném sběrném místě. Další informace naleznete na adrese: www.recyclethis.info.



Bezpečnostní pokyny

Účelem těchto pokynů je to, aby uživatel používal tento produkt správně a nedošlo k žádným nebezpečím ani ztrátě majetku.

Toto opatření se dělí na „Upozornění“ a „Výstrahy“:

Varování: Nebude-li některá z těchto výstrah respektována, může dojít k vážnému zranění nebo smrti.

Upozornění: Nebude-li některé z těchto upozornění respektováno, může dojít ke zranění nebo poškození zařízení.

	
Výstrahy Dodržujte tyto bezpečnostní pokyny, abyste předešli vážnému zranění nebo smrti.	Pozor Aby se zabránilo možnému zranění nebo věcným škodám, respektujte tato opatření.



Výstrahy:

- Používejte napájecí adaptér, který splňuje standard SELV (velmi nízké bezpečnostní napětí). Informace o normě napájecího adaptéru najdete v příručce se specifikacemi. Spotřeba energie nemůže být nižší než požadovaná hodnota.
- Nepřipojujte několik zařízení k jednomu napájecímu adaptéru, protože kvůli přetížení adaptéru může dojít k přehřátí a požáru.
- Je-li výrobek montován na zeď nebo strop, mělo by být zařízení pevně upevněno.
- Abyste snížili riziko požáru nebo úrazu elektrickým proudem, nevystavujte produkt určený k používání uvnitř vlivu deště nebo vlhkosti.
- Tato montáž by měla být provedena kvalifikovanou servisní osobou a musí vyhovovat všem místním předpisům.
- Namontujte do napájecího obvodu zařízení proti výpadkům elektřiny pro pohodlné napájení při výpadku dodávek elektřiny.
- V případě, že produkt nefunguje správně, obraťte se na prodejce nebo na nejbližší servisní středisko. Nikdy se sami nepokoušejte produkt rozebírat. (Neneseme žádnou odpovědnost za problémy způsobené neoprávněnými opravami nebo údržbou).

**Výstrahy:**

- Před použitím produktu se ujistěte, zda je napájecí napětí správné.
- Produkt nevystavujte nárazům a dejte pozor, aby vám neupadl. Nemontujte produkt na vibrující povrch ani na jiná vibrující místa.
- Nevystavujte produkt prostředí se silným elektromagnetickým vyzařováním.
- Nemiřte objektivem do silného světla, například do slunce nebo žárovky. Silné světlo může způsobit nezvratné poškození produktu.
- Laserový paprsek může vypálit snímač. Při použití jakéhokoliv laserové zařízení proto zajistěte, aby povrch snímače nebyl vystaven laserovému paprsku.
- Neumisťujte kupulovitou kamery na extrémně horkých, studených, prašných nebo vlhkých místech – jinak může dojít k požáru nebo k úrazu elektrickým proudem. Viz specifikace, kde najdete podrobnosti o provozní teplotě.
- Aby nedošlo k hromadění tepla, je nutná pro správné provozní prostředí dobrá ventilace.
- Při přepravě by měl být produkt zabalen v originálním obalu.
- Při otevírání krytu produktu použijte dodávanou rukavici. Nedotýkejte se krytu produktu přímo prsty, protože kyselý pot z prstů může narušit povrchovou vrstvu krytu produktu.
- Při čištění vnitřní a vnější plochy krytu produktu použijte měkký a suchý hadřík. Nepoužívejte alkalické čisticí prostředky.
- Nesprávné používání nebo výměna baterie by mohly vést k nebezpečí výbuchu. Používejte typ baterie doporučený výrobcem.

Obsah

Kapitola 1	Přehled	1
1.1	Popis.....	1
1.2	Funkce	1
Kapitola 2	Začínáme	4
2.1	Spuštění.....	4
2.2	Základní operace	5
2.3	Předvolby definované systémem	5
2.4	Zobrazení na obrazovce	6
Kapitola 3	Funkce nabídky	7
3.1	Přístup a ovládání nabídky	8
3.2	Nastavení informací o systému	9
3.2.1	Kontrola informací o systému.....	9
3.2.2	Konfigurace systémových parametrů	9
3.3	Konfigurace parametrů obrazu	13
3.3.1	Konfigurace parametrů kamery.....	13
3.3.2	Konfigurace masky privátních zón	19
3.3.3	Konfigurace výstupního standardu.....	21
3.3.4	Konfigurace parametrů IR (infra).....	21
3.4	Konfigurace parametrů ovládání PTZ.....	22
3.4.1	Konfigurace parametrů PTZ.....	22
3.4.2	Konfigurace předvoleb	24
3.4.3	Konfigurace hlídek	25
3.4.4	Konfigurace vzorů	27
3.4.5	Konfigurace načasovaných úloh	28
3.4.6	Konfigurace zóny	30
3.4.7	Konfigurace inteligentních nastavení	31
3.4.8	Konfigurace vymazání nastavení	32
3.5	Konfigurace a manipulace s výstrahami	33
3.5.1	Konfigurace vstup alarmu a Akce propojení.....	33
3.5.2	Konfigurace parametrů alarmu	34
3.5.3	Konfigurace pomocného výstupu alarmu	35
3.6	Jiné	35
3.6.1	Obnovení výchozího nastavení rychlé kopulovité kamery	35
3.6.2	Obnovení výchozího nastavení kamery	36
3.6.3	Restart rychlé kopulovité kamery	36
Příloha	37
Dodatek 1	Ochrana před bleskem a přepětím	37
Dodatek 2	připojení sběrnice RS485	38
Dodatek 3	průřez vodiče 24 VAC a přenosová vzdálenost	41
Dodatek 4	standardní průřezy vodiče.....	42

Kapitola 1 Přehled

1.1 Popis

Rychlá kopulovitá kamera HD-TVI je integrována se zabudovanou jednotkou pro otáčení/naklání. Produkt se vyznačuje velmi citlivou reakcí a spolehlivým výkonem. Rychlou kopulovitou kameru lze přizpůsobit k provozu v různých polích sledování díky úplným integračním funkcím a vlastnostem, jako jsou např. chodby, velké prostory, zasedací místnosti, stanice, čtvrti, atd.

1.2 Funkce



Funkce se liší v závislosti na různých modelech rychlé kopulovité kamery.

- **Koaxiální ovládání**

Do rychlé kopulovité kamery se stanovenou DVR nebo řadičem lze odesílat řídicí signály přes koaxiální kabel (BNC).

- **Výstup o vysokém rozlišení**

Rozlišení výstupního obrazu může být až 1080p.

- **Limity**

Kopulovitou kameru lze naprogramovat tak, aby se pohybovala v určitých mezích (vlevo/vpravo, nahoru/dolů).

- **Automaticky se přizpůsobující protokol**

Při používání ovládání přes RS485 je rychlá kopulovitá kamera kompatibilní s protokoly PELCO-D, PELCO-P a PRIVATE–Code atd. a je schopna se automaticky přizpůsobovat podle těchto protokolů bez nutnosti výběru protokolu nastavením přepínačů DIP. Při použití koaxiálního ovládání se rychlá kopulovitá kamera automaticky přizpůsobuje podle protokolů PELCO-D a PRIVATE.

- **Ovládání pomocí klávesnice**

Otáčení/naklání a přiblížení kopulovité kamery lze ovládat pomocí řídicí klávesnice, DVR, matice, atd.

- **Režimy vyhledávání**

Kupulovitá kamera má režimy snímání: automatické snímání, snímání při naklání a panoramatické snímání.

- **Zmrazení předvolby**

Pomocí této funkce lze zmrazit scénu na monitoru, když kupulovitá kamera přechází k přednastavené předvolbě. To umožňuje hladký přechod od jedné nastavené scény ke druhé. To také zaručuje, že maskovaná oblast nebude odhalena, když kopulovitá kamera přechází k předvolbě.

- **Předvolby**

Předvolba je předdefinovaná poloha obrazu. Při zavolání předvolby se kopulovitá kamera automaticky přesune do definované polohy. Předvolby lze přidat, upravit, odstranit a zavolat.

- **Zobrazení popisku**

Na monitoru lze zobrazit popisek s přednastaveným názvem, displejem PT, zvětšení a časem.

● **Automatická převrácení**

V režimu ručního sledování, když cílový objekt přechází přímo pod kopulovitou kamerou, se video automaticky otočí o 180 stupňů v horizontálním směru k udržení kontinuity sledování. Tato funkce může být také realizována automatickým zrcadlením obrazu v závislosti na různých modelech kamery.

● **Maska privátní zóny**

Tato funkce umožňuje blokovat nebo maskovat určité oblasti scény, aby tak bylo zaručeno osobní soukromí při nahrávání nebo živém prohlížení. Maskovaná oblast se bude pohybovat při otáčení/naklání a automaticky se upraví její velikost s přibližováním objektivu při telefoto grafii a širokém úhlu snímání.

● **3D polohování**

V zákaznickém softwaru klikněte levým tlačítkem myši na požadovanou pozici v obrazu videa a přetáhněte obdélník dané oblasti směrem dolů vpravo. Kopulovitá kamera se pak přesune na střed a umožní přiblížení obdélníkové oblasti. Levým tlačítkem myši přetáhněte obdélníkovou oblast směrem nahoru vlevo, čímž přesunete polohu na střed a umožníte oddálení obdélníkové oblasti.

● **Proporcionální otáčení/naklání**

Proporcionální otáčení/naklání automaticky snižuje nebo zvyšuje rychlost otáčení a naklání podle míry přiblížení. Při nastavení přiblížení teleobjektivu bude rychlost otáčení a naklání pomalejší než při nastavení širokoúhlého přiblížení. Díky tomu se obraz nepohybuje příliš rychle při živém zobrazení při velkém přiblížení.

● **Automatické zaostření**

Automatické zaostření umožňuje automaticky zaostřit kameru pro zachování ostrého obrazu videa.

● **Přepínání režimů den/noc**

Kopulovitá kamery poskytují barevný obraz během dne. Když intenzita světla v noci sněží, kopulovitá kamera se přepne do nočního režimu a dodává černobílé obrazy s vysokou kvalitou.

● **Prodloužený expoziční čas**

V režimu prodlouženého expozičního času se rychlost závěrky automaticky zpomalí při slabém osvětlení, aby bylo dosaženo ostrého obrazu videa díky prodloužení expozičního času. Funkci lze aktivovat nebo deaktivovat.

● **Kompenzace protisvětla (BLC)**

Pokud zaostříte na objekt v silném protisvětle, objekt bude příliš tmavý a nebude jasně vidět. Funkce kompenzace protisvětla (BLC) může kompenzovat světlo dopadající na objekt v přední části, aby se na obraze jevil jasně. To však způsobuje přeexponování pozadí, když je světlo intenzivní.

● **Široký dynamický rozsah (WDR)**

Díky funkci širokého dynamického rozsahu (WDR) poskytuje kamera jasný obraz i při nasvícení zezadu. V případě, že jsou v zorném poli zároveň velmi jasné i velmi tmavé oblasti, funkce WDR vyrovnává jas celého obrazu a poskytuje jasný obraz s detaily.

● **Vyvážení bílé (WB)**

Díky funkci vyvážení bílé barvy lze odstranit nerealistické barevné odstíny. Funkce vyvážení bílé funkcí podání bílé k automatickému nastavení barevné teploty v závislosti na prostředí.

● **Hlídka**

Funkce Hlídka je zapamatovaná série funkce předem definovaných předvoleb. Rychlost snímání mezi dvěma předvolbami a dobu prodlevy v předvolbě lze naprogramovat.

- **Vzor**

Vzor je sled funkcí otáčení, naklánění, přiblížení a předvoleb zaznamenaný v paměti. Ve výchozím nastavení jsou zaostření a clona v automatickém stavu během ukládání vzoru do paměti.

- **Paměť při výpadku napájení**

Kopulovitá kamera podporuje paměť při výpadku napájení s předem definovanou dobou pokračování. To umožňuje, aby kopulovitá kamera po obnovení napájení pokračovala v předchozí poloze.

- **Načasovaná úloha**

Načasovaná úloha je předkonfigurovaná akce, která může být prováděna automaticky v určitý den a čas. Toto jsou programovatelné akce: snímání s otáčením, hlídka 1-8, vzor 1-4 , předvolba 1-8, panoramatické vyhledávání, vyhledávání v náklonu, den, noc a žádná akce.

- **Parkování**

Díky této funkci může kopulovitá kamera automaticky spustit předdefinovanou akci po určité době nečinnosti.

Kapitola 2 Začínáme

2.1 Spuštění

Po spuštění provede rychlá kopulovitá kamera sled automatických testovacích akcí. Nejdříve proběhne kontrola otáčení, poté naklánění a jako poslední proběhne kontrola kamery. Po spuštění se na obrazovce živého zobrazení zobrazí informace o systému po dobu 120 s, viz níže.

	XX-XXXXX-XX
SN	XXXXXXXX
ADDRESS	0
COM FORMAT	2400,8,1
PROTOCOL	AUTO MATCH
FIRMWARE	X.XX
HARDWARE	X.XX
BUILD DATE	XX XX XX
TILT SUCCESS	
PAN CHECK ERR	
SMART VERSION	VX.XX

Obrázek 2–1 Informace o systému

Tabulka 2–1 Popis informace o systému

Informace o systému	Popis
SN	Jedinečné sériové číslo rychlé kopulovité kamery.
ADDRESS	Výchozí komunikační adresa rychlé kopulovité kamery.
COM Format	Nastavení komunikace rychlé kopulovité kamery včetně přenosové rychlosti (2400 ve výchozím nastavení), datový bit (8 ve výchozím nastavení) a stop bit (1 ve výchozím nastavení).
PROTOCOL	Je to pro komunikaci s jinými zařízeními.
FIRMWARE	Verze firmwaru.
HARDWARE	Verze hardwaru.
BUILD DATE	Datum sestavení softwaru.



- Je nutné konfigurovat adresu a přenosovou rychlost rychlé kopulovité kamery stejné jako u ovládacích zařízení.
- Rychlá kopulovitá kamera se automaticky přizpůsobuje podle protokolů PELCO-D, PELCO-P a PRIVATE-Code.

2.2 Základní operace

Rychlou kopulovitou kameru můžete ovládat pomocí ovládacího zařízení, včetně ovládací klávesnice, DVR, DVS, atd. V tomto návodu k obsluze uvádíme příklad přístupu k rychlé kopulovité kamery přes webový prohlížeč.

Otáčení a naklánění:

Kliknutím na směrová tlačítka můžete ovládat otáčení a naklánění rychlé kopulovité kamery.

Přibližování:

Kliknutím na tlačítka **ZOOM+** a **ZOOM-** ovládáte přiblížení.

Zaostřování:

Kliknutím na tlačítka **FOCUS+** a **FOCUS-** ovládáte zaostřování.

Clona:

Kliknutím na tlačítka **IRIS+** a **IRIS-** ovládáte zaostřování.

2.3 Předvolby definované systémem

Účel:

V této části je uveden seznam předvoleb definovaný systémem se zvláštními funkcemi. Tyto předvolby nelze upravit – lze je pouze volat prostřednictvím ovládacího zařízení, např. DVS nebo webového prohlížeče. Chcete-li volat předvolby definované systémem na dálku, můžete zvolit číslo předvolby ze seznamu v ovládní PTZ. Podrobnosti viz tabulka níže.

Například předvolba 99 je „Spuštění automatického snímání“. Pokud zavoláte předvolbu 99, rychlá kopulovitá kamera spustí funkci automatického vyhledávání.

Tabulka 2–2 Předvolby definované systémem

Předvolba č.	Funkce	Předvolba č.	Funkce
33	Automatické převrácení	92	Povolení limitů
34	Návrat do výchozí polohy	93	Nastavení ručních limitů
35	Hlídka 1	94	Vzdálený restart
36	Hlídka 2	95	Přístup do hlavní nabídky
37	Hlídka 3	96	Zastavit snímání
38	Hlídka 4	97	Spuštění náhodného snímání
39	Zapnutí infračerveného filtru	98	Spuštění vyhledávání snímku
40	Vyřazení infračerveného filtru	99	Spuštění automatického snímání
41	Vzor 1	100	Spuštění vyhledávání v náklonu
42	Vzor 2	101	Spuštění panoramatického vyhledávání
43	Vzor 3	102	Hlídka 5
44	Vzor 4	103	Hlídka 6
46	Spuštění rychlé hlídky	104	Hlídka 7
90	Spuštění stěrače	105	Hlídka 8

2.4 Zobrazení na obrazovce

Rychlá kopulovitá kamera podporuje následující zobrazení na obrazovce:

Poměr přiblížení: Identifikuje míru přiblížení. Formát je ZXXX. XXX je míra přiblížení.

Úhel otáčení/naklání: Zobrazuje směr otáčení a naklání ve formátu NEXXX/TXXX. Kód NE, za nímž následuje XXX, označuje stupně v severovýchodním směru, zatímco kód T, za nímž následuje XXX, označuje stupně v poloze naklání.

Alarm: Je-li spuštěn alarm, zobrazí se odpovídající informace.

Čas: Zobrazeno jako Den/Měsíc/Rok/Den v týdnu/Hodina/Minuta. Podporuje formát času ve tvaru 24 hod.

Popisek předvolby: Po volání nakonfigurované předvolby se zobrazí číslo předvolby v případě, že se čočka pohybuje k určitému místu, pro které jste nastavili předvolbu.

Zóna: Zobrazí název zóny.

Adresa: Zobrazí adresu rychlé kopulovité kamery.

Míra chyb: Zobrazí míru chyb rychlé kopulovité kamery.

Ventilátor a teplo: Zobrazit tepelné informace o rychlé kopulovité kameře.

Kapitola 3 Funkce nabídky



- Provozní rozhraní se může u jednotlivých rychlých kopulovitých kamer lišit. Viz aktuální provozní rozhraní.
- Můžete kliknout na levé a pravé směrové tlačítko v ovládní PTZ přes webový prohlížeč DVR pro vstup na další stránku nebo se vrátit na předchozí stránku dílčí nabídky, pokud je k dispozici více než jedna stránka.

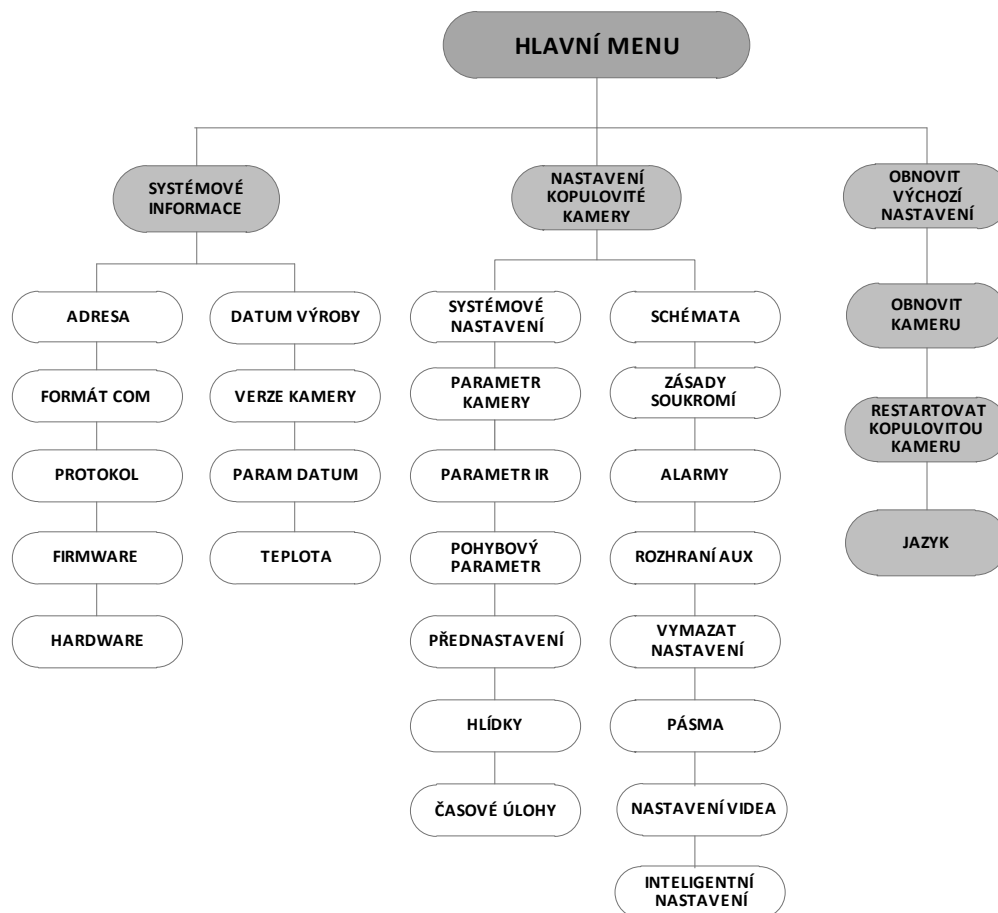

Obrázek 3–1 Struktura nabídky

Než začnete:

Rychlou kopulovitou kameru můžete ovládat pomocí nabídky na obrazovce dálkově pomocí připojení k DVR nebo DVS (kodér).

Příklady vstupu do nabídky rychlé kopulovité kamery jsou uvedeny v seznamu takto:

- Vstupte do nabídky stisknutím tlačítek: **PTZ -> REC -> 9 -> 5** na čelním panelu DVR.
- Vstupte do nabídky stisknutím tlačítek: **CALL -> 9 -> 5 -> ENTER** na klávesnici.
- Vstupte do nabídky pomocí webového prohlížeče v DVR/DVS.

Jako příklad v této kapitole uvádíme funkce nabídky přes webový prohlížeč DVR.

3.1 Přístup a ovládání nabídky

Pro přístup do hlavní nabídky:

Kroky:

1. Připojte kabely videa a RS-485 rychlé kopulovité kamery k DVR.
2. Navštivte DVR pomocí webového prohlížeče.
3. Zobrazte živé video rychlé kopulovité kamery.
4. U PELCO-P/D a dalších soukromých protokolů PTZ volejte předvolbu 95 ze seznamu předvoleb na ovládání PTZ DVR.

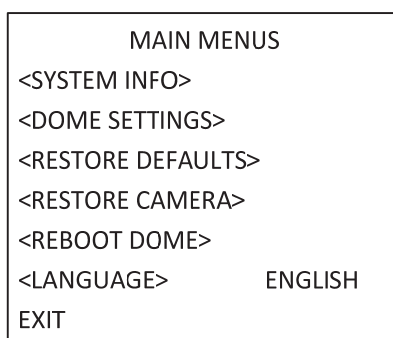

Obrázek 3–2 Hlavní nabídka

Pro pohyb kurzoru a ovládání nabídky:

- Pohyb ukazatele nahoru/dolů: Na stránce živého náhledu ve webovém prohlížeči klikněte na směrová tlačítka pro pohyb nahoru/dolů nebo na tlačítka **FOCUS+** a **FOCUS-** na ovládání PTZ pro pohyb ukazatele nahoru a dolů.
- Vstup/odchod: Na stránce živého náhledu ve webovém prohlížeči klikněte na možnost **IRIS+** pro vstup do dílčí nabídky; přesuňte ukazatel na možnost **Exit** a kliknutím na možnost **IRIS+** zavřete nabídku.

Změna hodnoty parametru:

Kroky:

1. Přesuňte kurzor na cílovou položku a klikněte na možnost **IRIS+**. Vidíte, že se tvar ukazatele změní.
2. Klikněte na tlačítka nahoru/dolů nebo vlevo/vpravo na ovládání PTZ a vyberte hodnotu z výběrového seznamu hodnot.
3. Stisknutím možnosti **IRIS+** potvrďte změnu nebo klepnutím na tlačítko **IRIS-** výběr zrušte a obnovte původní hodnotu. Vidíte, že se tvar ukazatele znovu změní.

3.2 Nastavení informací o systému

3.2.1 Kontrola informací o systému

Účel:

V nabídce informace o systému se zobrazují aktuální informace o systému týkající se rychlé kopulovité kamery, a to včetně modelu, adresy, protokolu apod. Informace uvedené v této dílčí nabídce jsou podobné informacím o systému zobrazovaným po spuštění. Další informace naleznete v části 2.1.

Vstup do nabídky zobrazovaných informací o systému:

MAIN MENU > SYSTEM INFO

SYS INFO		SYS INFO	
	XX-XXXXX-X	CAM VERSION	X.XX
ADDRESS	0	PARAM DATE	X XX XX
COM FORMAT	2400,8,1	TEMPERATURE	38
PROTOCOL	SELF ADAPTIVE	TRACK	X.XX
VERSION	1.00	TRACKBUILDTIM	161130
HARDVERSION	1.00		
BUILD DATE	16 11 04	BACK	EXIT
BACK	EXIT		

Obrázek 3–3 Informace o systému



- Informace v této nabídce nelze upravit.
- Teplota odkazuje na vnitřní teplotu rychlé kopulovité kamery.

3.2.2 Konfigurace systémových parametrů

Účel:

V nabídce nastavení informací o systému můžete zkontrolovat a upravovat informace o systému – softwarovou adresu, přenosovou rychlost, systémový čas atd.

MAIN MENU > DOME SETTINGS > SYSTEM INFO SETTINGS

SYSTEM INFO SETTINGS		SYSTEM INFO SETTINGS		SYSTEM INFO SETTINGS	
SOFT ADDRESS	1	ZERO ANGLE		PROTOCOL STATUS	OFF
SOFT ADDR ACT	OFF	<DISPLAY SETTINGS >		PROTOCOL	AUTO MATCH
SOFT BAUD	2400	HEAT CONTROL	TEMP	485 CHECK	AUTO
SOFT BAUD ACT	OFF	FAN CONTROL	TEMP	POWER MEMORY	180S
BROADCAST ADDR	ON	EIS FUNCTION	OFF	COAXITION ACTIVE	ON
PELCO CHECKSUM	ON	EIS LEVEL	N/A	PROTOCOL-C	HIK-C
SYSTEM TIME		PRESET FOCUS	OFF		
BACK	EXIT	BACK	EXIT	BACK	EXIT

Obrázek 3–4 Nastavení informací o systému



Můžete kliknout na levé a pravé směrové tlačítko v ovládní PTZ přes kód webového prohlížeče pro vstup na další stránku nebo se vrátit na předchozí stránku dílčí nabídky, pokud je k dispozici více než jedna stránka.

◆ Nastavení adresy rychlé kopulovité kamery

Nastavení softwarové adresy rychlé kopulovité kamery

Je-li možnost **SOFT ADDR ACT** nastavena na **ON**, softwarová adresa je platná adresa pro připojení rychlé kopulovité kamery. Softwarová adresa, kterou lze zvolit, je v rozmezí 1-255;

V případě, že je možnost **SOFT ADDR ACT** nastavena na **OFF**, je hardwarová adresa nastavena pomocí přepínače DIP jako platná adresa rychlé kopulovité kamery.



- Před nastavením softwarové adresy rychlé kopulovité kamery je nutné potvrdit, že adresa je v rámci ovládacího rozsahu ovládacího zařízení (např. DVR).
- Po aktivaci/deaktivaci softwarové adresy se rychlá kopulovitá kamera automaticky restartuje pro aktivaci nastavení.

Nastavení adresy vysílání rychlé kopulovité kamery

Nastavíte-li možnost **BROADCAST ADDR** na položku **ON**, ovládací zařízení s adresou 0 je schopno řídit všechny rychlé kopulovité kamery, které jsou k němu připojeny.

◆ Nastavení softwarové přenosové rychlosti

Je-li možnost **SOFT BAUD** nastavena na možnost **ON** softwarová přenosová rychlost bude platná přenosová rychlé kopulovité kamery s možnostmi výběru 2400, 4800, 9600 a 19200.

Je-li možnost **SOFT BAUD** nastavena na položku **OFF**, měla by být přenosová rychlost nastavena pomocí přepínače DIP.



Po aktivaci/deaktivaci softwarové přenosové rychlosti se rychlá kopulovitá kamera automaticky restartuje pro aktivaci nastavení.

◆ PELCO CHECKSUM

Možnost PELCO CHECKSUM se používá pro protokoly Pelco-P a Pelco-D. V případě, že se video velmi zpomalí nebo bude neovladatelné, můžete nastavit možnost **PELCO CHECKSUM** na **ON** a zlepšit tak kvalitu obrazu.

◆ Konfigurace systémového času

- (1) Přesuňte kurzor na možnost **SYSTEM TIME** pomocí směrových tlačítek a kliknutím na tlačítko **IRIS+** vstupte do nastavení.
- (2) Klikněte na směrová tlačítka vlevo/vpravo a umístěte kurzor na konkrétní položku (rok/měsíc/den nebo hodina/minuta/sekunda), u níž chcete změnit hodnotu.
- (3) Kliknutím na směrová tlačítka nahoru/dolů zvýšíte/snížíte hodnotu.
- (4) Kliknutím na tlačítko **IRIS+** potvrdíte nastavení a zavřete nabídku.

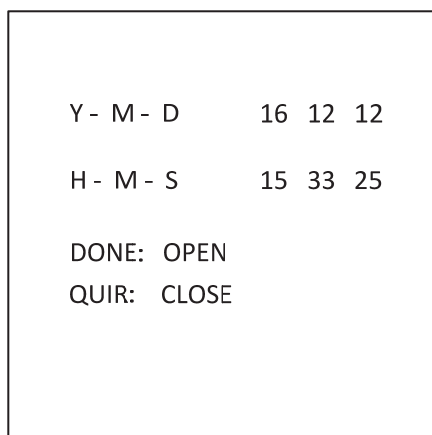

Obrázek 3–5 Nastavení systémového času

◆ Konfigurace nulového úhlu

Účel:

Můžete definovat nulový úhel rychlé kopulovité kamery v dílčí nabídce **ZERO ANGLE**.

Kroky:

1. Přesuňte kurzor na možnost **ZERO ANGLE** pomocí směrových tlačítek a kliknutím na tlačítko **IRIS+** vstupte do nastavení.
2. Klikněte na směrové tlačítko vlevo/vpravo/nahoru/dolů a nastavte monitorovací úhel rychlé kopulovité kamery.
3. Kliknutím na tlačítko **IRIS+** potvrdíte nastavení a zavřete nabídku.

◆ Zobrazit nastavení

Účel:

Můžete zapnout nebo vypnout zobrazení informací na obrazovce pohybů PTZ, alarmů, času, předvoleb, zóny, adresy, chybovosti a ventilátoru/tepelných informací atd.

Kroky:

1. Přesuňte kurzor na možnost **DISPLAY SETTINGS** pomocí směrových tlačítek a kliknutím na tlačítko **IRIS+** vstupte do nastavení.
2. Přesuňte kurzor na cílovou položku a klikněte na tlačítko **IRIS+**. Klikněte na směrové tlačítko nahoru/dolů a vyberte jednotlivé režimy zobrazení jako **ON** nebo **OFF**. Definujte jednotlivé časy zobrazení jako 2 sekundy, 5 sekund nebo 10 sekund.

3. Kliknutím na tlačítko **IRIS+** potvrdíte nastavení.



Pokud povolíte možnost OSD pro **ZOOM SHOW** a **P/T SHOW** při volání předvolby, zobrazí se na obrazovce číslo předvolby, když právě prochází předvolená scéna.

DISPLAY SETTINGS		DISPLAY SETTINGS	
ZOOM SHOW	ON	ERROR RATE	OFF
P/T SHOW	ON	FAN/HEAT	OFF
ALARM SHOW	OFF		
TIME SHOW	ON		
PRESET SHOW	ON		
ZONE SHOW	OFF		
ADDRESS SHOW	OFF		
BACK	EXIT	BACK	EXIT

Obrázek 3–6 Nastavení obrazovky

Rychlá kopulovitá kamera zobrazuje směr prohlížení, když ručně ovládáte její otáčení.

Tabulka 3–1 Zobrazení směru prohlížení

Displej	N	NE	E	SE	S	SW	W	NW
Indikace	Sever	Severovýchod	Východ	Jihovýchod	Jih	Jihozápad	Západ	Severozápad



Severní směr odkazuje na nulový úhel.

- **Konfigurace teplotního parametru**

Můžete nastavit možnost **HEAT CONTROL** jako **TEMP** (řízeno podle teploty), **ON** nebo **OFF**.

- **Konfigurace parametru ventilátoru**

Můžete nastavit možnost **FAN CONTROL** jako **TEMP** (řízeno podle teploty), **ON** nebo **OFF**.

- **Konfigurace EIS (elektronická stabilizace obrazu)**

Můžete nastavit **EIS FUNCTION** jako **ON** nebo **OFF** a nastavit **EIS LEVEL** na 0 až 3.



Úroveň EIS lze zvolit v závislosti na různých modelech kamer.

- **Předvolba přímého zaostření**

Můžete nastavit předvolbu přímého zaostření **ON/OFF** v dílčí nabídce **PRESET DFOCUS**.

● **Nastavení protokolu a RS-485**

- ◆ Vyberte protokol.

Zvolte protokol v dílčí nabídce **PROTOCOL**. Tuto možnost můžete nakonfigurovat jako **AUTO MATCH**, **PELCO-P**, **PELCO-D** nebo **HIKVISION**. Zvolíte-li možnost **AUTO MATCH**, bude se kamera přizpůsobovat automaticky podle protokolu.

- ◆ Nastavte stav protokolu.

Nastavte možnost **PROTOCOL STATUS** jako **ON**, a povolte tak uživatelem definovaný protokol.

- ◆ Povolení diagnostiky konfigurace RS-485.

Můžete nastavit možnost **485 CHECK** na **ON** nebo **AUTO** pro automatickou diagnostiku konfigurace RS-485. Pokud je konfigurace nesprávná, bude přijata výstraha. Pokud nastavíte hodnotu jako **AUTO**, diagnostika se automaticky zastaví, pokud neexistují žádné chyby.

● **Nastavení paměti při výpadku napájení**

Kopulovitá kamera může pokračovat v předchozím stavu PTZ po restartování po vypnutí napájení, když se zastaví v poloze delší, než je předem definovaná doba. Můžete nastavit čas paměti na 10S, 30S, 60S, 180S a 300S.

● **Koaxiální ovládání**

Lze aktivovat funkci koaxiálního přenosu k vysílání signálu RS485 spolu s video signálem přes kabel BNC. Pokud připojené kódovací zařízení podporuje koaxiální přenos, kabel RS485 nebude potřeba.

Kroky:

- 1) Aktivujte funkci koaxiálního ovládání nastavením možnosti **COAXITRON ACTIVE** na **ON**.
- 2) Vyberte protokol koaxiálního ovládání – zvolte položku **HIK-C**.



Přenosový protokol připojeného kódovacího zařízení by měl být nastaven stejně jako rychlá kopulovitá kamera pro podporu koaxiálního přenosu.

3.3 Konfigurace parametrů obrazu

3.3.1 Konfigurace parametrů kamery

Účel:

Můžete nastavit parametry kamery, včetně zaostření, rychlosti závěrky, clony, atd.

Otevřete nabídku nastavení parametrů kamery:

MAIN MENU > DOME SETTINGS > CAMERA PARAMETER

CAMERA		CAMERA	
FOCUS	AF	BLC/WDR	OFF
ZOOM LIMIT	22	BLC LEVEL	N/A
ZOOM SPEED	HIGH	AE MODE	AUTO
SLOW SHUTTER	ON	IRIS	10
IRCUT FILTER	AUTO	SHUTTER	50
D/N LEVEL	1	GAIN	N/A
SHARPNESS	7	EXPOSURE COMP	7
BACK	EXIT	BACK	EXIT

CAMERA		CAMERA		CAMERA	
WHITE BALAN	ATW	WIDE LIMIT	2.0	GAIN LIMIT	15
RED	64	CHROMA SUPPRESS	1	DEFOG	OFF
BLUE	64	SATURATION	1	INIT LENS	OFF
IMAGE FLIP	OFF	CONTRAST	OFF		
FOCUS LIMIT	1M	SCENE MODE	INDOOR		
2D DNR	1	HLC	ON		
3D DNR	2	SHARPNESS COMP	15		
BACK	EXIT	BACK	EXIT	BACK	EXIT

Obrázek 3–7 Nastavení kamery

Úloha 1: Konfigurujte nastavení zaostření.

- Nastavení režimu zaostření

Kroky:

1. Přesuňte kurzor na možnost **FOCUS** pomocí směrových tlačítek a kliknutím na tlačítko **IRIS+** vstupte do nastavení.
2. Kliknutím na směrová tlačítka nahoru/dolů nastavte režim ostření na **AF**, **MF** nebo **HAF**.
AF (automatické zaostření): Čočka zůstává zaostřená při pohybu PTZ.
MF (ruční zaostření): Bude nutné ručně upravit zaostření pomocí tlačítek **Focus+** a **Focus-**.
HAF (poloautomatické zaostření): Rychlá kopulovitá kamera automaticky ostří pouze jedno po otáčení, naklonění a přiblížení.
3. Kliknutím na tlačítko **IRIS+** uložíte nastavení.

- Nastavení limitu ostření

Účel:

Tato funkce se používá k omezení minimální zaostřovací vzdálenosti. Můžete nastavit delší limit ostření, pokud je cíl vzdálený, aby se zabránilo tomu, že rychlá kopulovitá kamera bude ostřit na objekty v její blízkosti. Nebo nakonfigurujte kratší limit ostření, když je cíl v blízkosti rychlé kopulovité kamery, a předejděte tak tomu, aby kamera ostřila na vzdálenější objekty.

Můžete nastavit možnost **FOCUS LIMIT** na **1CM**, **30CM**, **1M**, **3M**, **5M** a **AUTO**, aby tak rychlá kopulovitá kamera ostřila na cíl.



Hodnota hodnota limitu ostření se mění v závislosti na modelu rychlé kopulovité kamery.

Úloha 2: Konfigurace nastavení přiblížení.

- Nastavení limitu zoomu

Účel:

Limit zoomu je uživatelsky definované omezení míry přiblížení (míra zoomu = optický zoom x digitální zoom). Nastavíte-li limit zoomu na minimální hodnotu, bude digitální zoom neplatný a optický zoom dosáhne maximální hodnoty. Pokud nastavíte limit zoomu nižší, bude aktivován digitální zoom.

Kroky:

1. Přesuňte kurzor na možnost **ZOOM LIMIT** pomocí směrových tlačítek a kliknutím na tlačítko **IRIS+** vstupte do nastavení.
2. Kliknutím na směrová tlačítka nahoru/dolů vyberte limit z hodnot 23, 46, 92, 184 a 368.
3. Kliknutím na tlačítko **IRIS+** potvrďte hodnotu.



Pokud nastavíte **ZOOM LIMIT** jako minimální hodnotu 22, funkce digitálního zoomu se deaktivuje a funkce optického zoomu bude na maximální hodnotě.

- Konfigurace rychlosti zoomu.

Účel:

Můžete definovat rychlost, s níž čočka přechází z digitálního zoomu na optický zoom.

Kroky:

1. Přesuňte kurzor na možnost **ZOOM SPEED** pomocí směrových tlačítek a kliknutím na tlačítko **IRIS+** vstupte do nastavení.
2. Kliknutím na směrová tlačítka nahoru/dolů rychlost z hodnot **HIGH** (výchozí), **MEDIUM** a **LOW**.
3. Kliknutím na tlačítko **IRIS+** potvrďte hodnotu.

Úloha 3: Konfigurace infračerveného filtru.

K dispozici jsou dva parametry pro konfiguraci infračerveného filtru.

1. Infračervený filtr. Lze jej nastavit na možnost **AUTO**, **DAY** nebo **NIGHT**.

AUTO: rychlá kopulovitá kamera může automaticky přepínat z černobílého režimu (**NIGHT**) a barevném režimu (**DAY**) podle světelných podmínek. Jedná se o výchozí režim.

NIGHT (B/W): Můžete přepnout infračervený filtr do černobílého režimu, čímž zvýšíte citlivost objektivu při zhoršených světelných podmínkách

DAY (Color): Kameru můžete při normálních světelných podmínkách přepnout do režimu **DAY**.



- Můžete volat předvolbu 39 pro nastavení infračerveného filtru na režim **DAY** a voláním předvolby 40 nastavit kameru na režim **NIGHT**.
 - Možnost **IRCUT FILTER** nelze konfigurovat, dokud nebude infračervené světlo vypnuto.
2. **D/N LEVEL.** Úroveň D/N je úroveň světla pro přepínač režimu D/N. Jako prahová hodnota se infračervený filtr přepíná mezi nastavením **DAY** a **NIGHT**, když světelné podmínky dosáhnou uživatelsky definované úrovně D/N.



Úroveň D/N se liší v závislosti na různých modelech kamery. Některé modely nepodporují uživatelem definovanou úroveň D/N

Úloha 4: Konfigurace úrovně ostrosti.

Pomocí funkce ostrosti lze zvýšit zesílení obrazu a zaostřit hrany v obraze ke zlepšení detailů obrazu. Úroveň **SHARPNESS** můžete nastavit v rozmezí 0 až 15.

Úloha 5: Konfigurace BLC a WDR.



BLC/WDR a **BLC LEVEL** se liší v závislosti na různých modelech kamery. Některé modely nepodporují uživatelem definovanou úroveň BLC.

- (1) **BLC/WDR**. Můžete nastavit hodnotu jako **ON** nebo **OFF** pro zapnutí nebo vypnutí funkcí.
- (2) **BLC LEVEL**. Můžete ručně nastavit úroveň kompenzace protisvětla.

Úloha 6: Konfigurace clony, zesílení a rychlosti závěrky

● **Nastavení expozičního režimu**

Účel:

Režim AE určuje prioritu clony, závěrky a zisku, zatímco rychlá kopulovitá kamera přizpůsobuje jas živého zobrazení. Režim můžete změnit v dílčí nabídce **AE MODE**.

AUTO: Automatická clona, automatický expoziční čas a automatický zisk. Rychlá kopulovitá kamera upravuje hodnoty automaticky v reakci na světelné podmínky. Jedná se o výchozí režim.

IRIS: Uživatelem definované hodnota clony, automatický expoziční čas a automatický zisk. Jedná se o prioritní režim clony. Pokud zvolíte režim **IRIS**, definujte hodnotu clony podle souvisejícího obsahu v této části.

SHUTTER: Uživatelem definovaná rychlost závěrky, automatická clona a automatický zisk. Jedná se o prioritní režim závěrky. Pokud zvolíte režim **SHUTTER**, definujte hodnotu závěrky podle souvisejícího obsahu v této části.

MANUAL: Uživatelsky definovaná clona, zisk a závěrka. Pokud zvolíte režim **MANUAL**, definujte hodnotu clony, hodnotu zisku a rychlost závěrky podle souvisejícího obsahu v této části.

● **Nastavení hodnoty clony**

Hodnota **IRIS** měří množství světla vstupujícího do objektivu. Hodnotu clony můžete nastavit v rozmezí 0 až 17 v závislosti na měnících se světelných podmínkách.



Clona je zcela uzavřena při hodnotě 0 a plně otevřena při hodnotě 17.

● **Nastavení zisku**

1. Hodnota zisku. Hodnota zisku signalizuje stupeň zesílení původního obrazového signálu. Hodnotu **GAIN** můžete nastavit v rozmezí 0 až 15.
2. Limit zisku. Čím vyšší hodnotu zisku nastavíte, tím více šumu se objeví v obraze. Můžete nastavit maximální uživatelsky konfigurovatelnou hodnotu zisku od 0 do 15, a omezit tak rozmezí zisku a řídit míru šumu v obraze.



Je nutné změnit hodnotu **IR CUT FILTER** na režim **DAY** nebo **NIGHT** a nastavit **AE MODE** jako **MANUAL**, než nastavíte hodnotu **GAIN**.

● Nastavení závěrky

Účel:

Rychlost elektronické závěrky řídí množství světla, které vstupuje do objektivu za jednotku času (sekunda). Můžete ručně konfigurovat rychlost závěrky rychlé kopulovité kamery a také aktivovat funkci prodlouženého expozičního času při špatných světelných podmínkách.

- (1) Rychlost závěrky. Čím větší nastavíte hodnotu **SHUTTER** (rychlejší rychlost závěrky), tím méně světla vstupuje za sekundu a tím tmavší je obraz. Hodnotu lze nastavit na 1, 2, 4, 8, 15, 30, 50, 125, 180, 250, 500, 1000, 2000, 4000 nebo 10000.



Hodnota X znamená, že rychlost závěrky je 1/X sekundy. Pokud nastavíte hodnotu **SHUTTER** větší (rychlost závěrky je vyšší), množství světla vstupujícího za sekundu je méně a obraz je tmavší.

- (2) Prodloužený expoziční čas. Při nastavení **SLOW SHUTTER** na možnost **ON** se rychlost závěrky může automaticky zpomalit, a prodloužit tak expoziční čas za špatných světelných podmínek a získat tak jasnější obraz.

Úloha 7: Konfigurace kompenzace expozice.

Hodnotu **EXPOSURE COMP** můžete nastavit od 0 do 14. Výchozí hodnota je 7. Tuto hodnotu můžete nastavit pro zvýšení jasu obrazu.

Úloha 8: Konfigurace vyvážení bílé.

Můžete nastavit **WHITE BALAN** na **HAUTO, AUTO, INDOOR, OUTDOOR, SELFDEF** (automaticky definovaný), **ATW** (automatické sledování) a **HAUTO** (poloautomatika).

AUTO:

V režimu Auto zachovává kopulovitá kamera vyvážení barev automaticky podle aktuální teploty barev.

INDOOR, OUTDOOR:

Tyto dva režimy jsou určeny pro použití v interiéru nebo venku.

SELFDEF:

V tomto režimu lze manuálně podle potřeby nastavit teplotu barev.



V režimu **SELFDEF** je třeba nastavit hodnoty **RED** a **BLUE** ručně.

ATW:

V režimu automatického sledování se vyvážení bílé barvy neustále upravuje v reálném čase v závislosti na teplotě barev osvětlení scény.

HAUTO:

Při volbě tohoto režimu se v zobrazeném obraze zachovává vyvážení barev automaticky podle aktuální teploty barev.

Úloha 9: Konfigurace překlápění obrazu.

Pokud zapnete funkci **IMAGE FLIP**, bude obraz převrácený diagonálně podél středové osy, znázorněný jako zrcadlový odraz obrazu.

Úloha 10: Konfigurace limitu ostření

AUTO, 1CM, 1M, 3M, 5M a 20M jsou volitelné v možnosti **FOCUS LIMIT**. Je-li tato možnost nastavena na AUTO, limit ostření se automaticky nastaví v závislosti na limitu zoomu.

Úloha 11: Konfigurace redukce šumu.

Chcete-li snížit úroveň šumu v obraze, můžete nastavit hodnotu **2D DNR** a **3D DNR**. Čím vyšší je tato hodnota, tím nižší úroveň šumu bude na obraze při nízkém osvětlení prostředí. Funkci můžete také zakázat nastavením hodnoty na OFF.

Úloha 12: Konfigurace kvality obrazu.● **Minimální limit zoomu**

Nastavte hodnotu **WIDE LIMIT** pro omezení minimálního zoomu objektivu – k dispozici jsou hodnoty 1.0, 1.1, 1.2, 1.3, 1.5, 1.8 a 2.0.



Minimální limit zoomu je podporován určitými modely řady rychlé kopulovité kamery.

● **Potlačení barev**

Nastavením hodnoty potlačit rozsah barev na 1 až 3 potlačíte šum barev a získáte jasný a vysoce kvalitní obraz v prostředí s nízkou světelností.



Potlačení barev je podporováno určitými modely řady rychlé kopulovité kamery.

● **Sytost**

Hodnota sytosti 0-7 označuje jas barvy. Čím vyšší je sytost, tím jasnější je barva.



Funkce Sytost je podporován určitými modely řady rychlé kopulovité kamery.

● **Režim scény**

Vyberte režim scény jako **INDOOR** nebo **OUTDOOR**. Výchozí nastavení obrazu se změní v závislosti na zvoleném režimu scény.

● **Kontrast**

Kontrast je míra rozdílu mezi tmavšími a světlejšími částmi obrazu.



Funkce Kontrast je podporována určitými modely řady rychlé kopulovité kamery.

● HLC

Nastavte hodnotu **HLC** k zesvětlení tmavší oblasti a oslabení jasnější plochy obrazu. Čím vyšší hodnota, tím silnější bude efekt.



Funkce HLC je podporována určitými modely řady rychlé kopulovité kamery.

● Kompenzace ostrosti

Nastavte hodnotu od 0 do 15 funkce **SHARPNESS COMP** pro automatické nastavení ostrosti obrazu a jasný obraz. Čím vyšší hodnota, tím silnější bude efekt.

Úloha 13: Nastavení parametrů odmlžování.

Je-li v obraze mlha, můžete povolit tuto funkci a získat jasný obraz.

Úloha 14: Konfigurace inicializace objektivu.

Můžete zapnout funkci INIT LENS (inicializace objektivu) a vyvolat spontánní iniciaci objektivu pro zajištění běžného provozu.

3.3.2 Konfigurace masky privátních zón

Účel:

Pomocí masky privátní zóny můžete pokrýt určité oblasti na živém videu, aby nebyly živě zobrazovány a zaznamenávány. Maskované oblasti se mohou pohybovat s otáčením/naklápěním a automaticky upravovat svou velikost při přibližování/oddalování objektivu.

Kroky:

1. Přesunutím kurzoru vstoupíte do dílčí nabídky konfigurace masky privátní zóny:

MAIN MENU > DOME SETTINGS > PRIVACYS

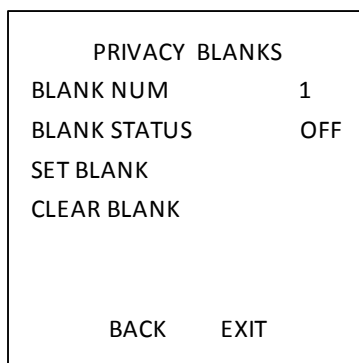

Obrázek 3–8 Nabídka konfigurace prázdné privátní zóny

2. Vyberte číslo prázdné privátní zóny:

Kroky:

- (1) Přesuňte kurzor na položku **BLANK NUM** a kliknutím na **IRIS+** vstupte do režimu úprav.
- (2) Klikněte na směrová tlačítka nahoru a dolů pro volbu čísla masky, kterou chcete konfigurovat.
- (3) Opětovným kliknutím na tlačítko **IRIS+** potvrdíte volbu a ukončíte režim úprav.



Číslo konfigurovatelné prázdné privátní zóny se liší podle modelu kamery.

3. Konfigurujte polohu a velikost prázdné privátní zóny.

Kroky:

- (1) Přesuňte kurzor na **SET BLANK** a kliknutím na tlačítko **IRIS+** vstupte do režimu úprav, viz následující obrázek. V okně živého obrazu vidíte prázdnou privátní zónu.

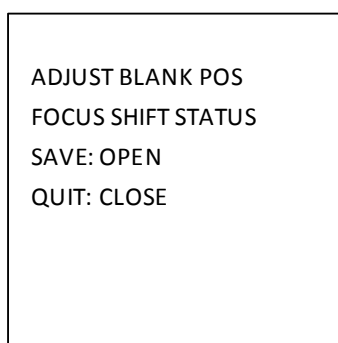

Obrázek 3–9 Nastavení masky privátní zóny

- (2) Na obrazovce vidíte zprávu *ADJUST BLANK POS*. Kliknutím na směrová tlačítka nastavíte polohu prázdné privátní zóny v příslušné scéně.
- (3) Po kliknutí na tlačítko **FOCUS+** se na obrazovce zobrazí zpráva *ADJUST BLANK SIZE*. Kliknutím na tlačítka nahoru/dolů zvýšíte/snížíte výšku masky. Kliknutím na pravé/levé tlačítko zvýšíte/snížíte šířku masky. Kliknutím na tlačítko **IRIS+** uložíte nastavení a vrátíte se do předchozí nabídky. Barva masky se změní na šedou.
- (4) Chcete-li změnit nastavenou masku, klikněte na tlačítko **IRIS+** pro vstup do nabídky **SET BLANK**, znovu klikněte na tlačítko **IRIS+** a proveďte úpravy.



Limit ostření

Rozsah náklonu pro konfiguraci prázdných privátních zón je od -15° do 60° .

4. Aktivujte nebo vypněte funkci prázdné privátní zóny.
Přesuňte kurzor na **BLANK STATUS**. Kliknutím na tlačítko **IRIS+** vstoupíte do režimu úprav. Klikněte na směrové tlačítko nahoru a dolů a nastavte **ON** nebo **OFF**.



Pokud nebyla konfigurována žádná prázdná privátní zóna, nelze nastavit stav na **ON**.

5. Odstraňte prázdnou privátní zónu.
Můžete otevřít nabídku **CLEAR BLANK** a odstranit všechny nakonfigurované prázdné soukromé zóny.

3.3.3 Konfigurace výstupního standardu

Účel:

Výstupní standard videa včetně rozlišení a snímkového kmitočtu lze změnit podle aktuálních požadavků.

Kroky:

1. Přesunutím kurzoru vstoupíte do dílčí nabídky nastavení videa:
MAIN MENU > DOME SETTINGS > VIDEO SET
2. Přesuňte kurzor na položku **VIDEO STD** a kliknutím na **IRIS+** vstupte do režimu úprav.
3. Klikněte na směrová tlačítka nahoru a dolů a vyberte požadovaný videostandard.
4. Opětovným kliknutím na tlačítko **IRIS+** potvrdíte volbu a ukončíte režim úprav.

3.3.4 Konfigurace parametrů IR (infra)



Nastavení parametrů IR je podporováno pouze u rychlých kopulovitých kamer IR.

Účel:

Můžete nastavit parametry IR včetně citlivosti IR, proudu n/m, proud daleké LED, referenčního zoomu a ovládání LED, ovládání ventilátoru, zpoždění přepnutí, inteligentního IR atd.

Vstupte do dílčí nabídky parametrů LED:

MAIN MENU > DOME SETTINGS > IR PARAMETER

IR PARAMETER	
IR SENSITIVITY	MEDIUM
N/M LED CURRENT	8
FAR LED CURRENT	8
REFERENCE ZOOM	2
LED CONTROL	ICR
SWITCH DELAY(S)	2
SMART IR	0
BACK	EXIT

Obrázek 3–10 Nastavení IR

- Nastavte citlivost IR LED.
Můžete nastavit **IR SENSITIVITY** na **HIGH, MEDIUM** nebo **LOW**.
- Nastavte elektrickou úroveň IR LED.
Možnost **N/M LED CURRENT** a **FAR LED CURRENT** se odpovídajícím způsobem vztahují na úroveň elektřiny blízké/střední IR LED a daleké IR LED. Můžete nastavit proud blízké/střední LED a proud daleké LED na **1 až 10**.
- Nastavte parametry pro referenční zoom.
Hodnotu **REFERENCE ZOOM** lze nastavit od 2 do 10.

- **Nastavte parametry ovládání LED.**
Možnost **LED CONTROL** lze nastavit na **ALL ON** (aktivovat všechny IR LED), **FAR ON** (zapnout IR LED na dlouhou vzdálenost), **NEAR ON** (zapnout IR LED na střední/blízkou vzdálenost), **AUTO** (zapnout IR LED automaticky v závislosti na osvětlení prostředí), **ICR** (nastavení pracovního režimu IR LED podle ICR) a **CLOSE** (zakázat IR LED).
- **Nastavte prodlevu spínače LED IR.**
Možnost **SWITCH DELAY(S)** se vztahuje na dobu prodlevy mezi přepnutím IR LED na dlouhou vzdálenost a IR LED na blízkou/střední vzdálenost (N/M).
- **Nastavte inteligentní IR.**
Jas IR se automaticky mění v závislosti na ohniskové vzdálenosti. Čím vyšší je hodnota, tím více je zřejmá změna jasu.

3.4 Konfigurace parametrů ovládání PTZ

Účel:

U rychlé kopulovité kamery můžete konfigurovat otáčení, naklánění a zoomování a ovládací funkce včetně předvoleb, hlídek, vzorů atd.

3.4.1 Konfigurace parametrů PTZ

Vstupte do konfigurační nabídky PTZ:

MAIN MENU > DOME SETTINGS > MOTION PARAMETER

MOTION		MOTION	
AUTO FLIP	ON	PRESET SPEED	4
PROPORTIONAL PAN	ON	LIMIT STOP	OFF
PARK TIME	5	SETTING STOPS	
PARK ACT	NONE	CLEAR STOPS	
SCAN SPEED	28	ELEVATION SET	ON
IMAGE FREEZE	OFF		
DOMESPEED	6		
BACK	EXIT	BACK	EXIT

Obrázek 3–11 Konfigurace PTZ

- **Automatické převrácení**

V režimu ručního sledování, když cílový objekt přechází přímo pod rychlou kopulovitou kamerou, se rychlá kopulovitá kamera automaticky při sledování otáčí o 180 stupňů v horizontálním směru.



Možnost **AUTO-FLIP** je standardně pro tuto rychlou kupulovitou kameru nastavena na **ON**. Toto nastavení nelze uživatelsky definovat.

- **Proporcionální otáčení**

Když rychlá kopulovitá kamera přibližuje/oddaluje, můžete povolit funkci proporcionálního otáčení pro automatické omezení nebo zvýšení rychlosti otáčení a naklánění v závislosti na míře přiblížení

(zoomu). Pomocí této funkce může rychlá kopulovitá kamera sledovat objekt ve správné rychlosti, když rychlá kopulovitá kamera zoomuje a sledovaná scéna se zužuje (přiblížení) nebo rozšiřuje (oddálení).

Můžete nastavit **PROPORTIONAL PAN** na **ON** nebo **OFF** pro zapnutí nebo vypnutí funkcí.



Tato funkce se aktivuje automaticky při nastavování vzorů.

● Čas parkování a akce

Účel:

Pomocí této funkce může rychlá kopulovitá kamera spustit předdefinovanou akci (akce parkování: snímání, předvolba, vzor atd.) automaticky po určité době nečinnosti (čas parkování).

Můžete nastavit **PARK TIME** od 5 do 720 sekund a nastavit parkovací akci (**PARK ACT**) jako předvolbu na 1 až 8, vzor na 1 až 5, hlídku na 1 až 10, vyhledávání při otáčení, vyhledávání v náklonu, panoramatické vyhledávání, denní režim, noční režim nebo žádnou možnost.



Není-li za těchto okolností přijat žádný řídicí signál po uplynutí doby parkování, nebude provedena žádná parkovací akce: v procesu provádění akcí rychlé kopulovité kamery voláním speciálních předvoleb; nebo v procesu provádění vnějších akcí propojení alarmu.

● Zmrazení obrazu

Tato funkce umožňuje při živém náhledu přejít přímo z aktuální scény na jinou scénu, která je definována předvolbou, bez zobrazení prostřední oblasti mezi těmito dvěma scénami. Snižuje se tak využití šířky pásma v systému digitálních sítí a také je zajištěna ochrana soukromí pro prostřední oblasti.

Můžete nastavit **IMAGE FREEZE** na **ON** nebo **OFF** pro zapnutí nebo vypnutí této funkce.



Funkce se liší v závislosti na různých modelech kamer.

● Rychlost PTZ

Účel:

Můžete definovat rychlost pohybů rychlé kopulovité kamery.

- (1) **DOME SPEED:** Ruční rychlost pohybu rychlé kopulovité kamery lze nastavit od úrovně 1 do 10.
- (2) **SCAN SPEED:** Rychlost snímání definuje míru snímání za sekundu při snímání při otáčení, naklánění a při panoramatickém vyhledávání. Rychlost vyhledávání je nastavitelná od úrovně 1 po úroveň 40 a čím vyšší je úroveň, tím rychlejší je rychlost snímání.
- (3) **PRESET SPEED:** Rychlost volání předvolby lze nastavit od úrovně 1 do 8. Vyšší úroveň odpovídá vyšší rychlosti při volání předvolby.

● Nastavení limitů

Účel:

Limity jsou uživatelsky nastavitelné polohy, které omezují oblast pro otáčení a naklánění rychlé kopulovité kamery. K dispozici je levý, pravý, horní a spodní limit pro definování určité oblasti.

Kroky:

1. Pro nastavení této funkce přesuňte kurzor na možnost **ENABLE LIMIT** a klikněte na položku **FOCUS+** a poté na **ON**. Kliknutím na tlačítko **IRIS+** potvrdíte nové nastavení.
2. Přesuňte kurzor na **SETTING STOPS** a klikněte na tlačítko **IRIS+**. Na obrazovce se zobrazí zpráva **SET LEFT LIMIT**.
3. Kliknutím na směrová tlačítka na panelu PTZ konfiguruje levý limit. Kliknutím na tlačítko **IRIS+** potvrdíte nové nastavení.
4. Postupujte podle pokynů ke konfiguraci pravého, horního a spodního limitu v nabídce.



Nový limit přepíše standardní stávající limity.

5. Můžete vymazat definované limity. Kliknutím na tlačítko **IRIS+** zadejte **CLEAR LIMITS** a kliknutím na **IRIS+** vymažte limity.

- **Nastavení vyvýšení**

Můžete nastavit možnost **ELEVATION SET** na **ON**, a zvýšit tak rozsah úhlu rychlé kopulovité kamery, nebo ji nastavit na **OFF**, a tuto funkci tak zakázat.



Rozsah úhlu vyvýšení se liší u různých modelů rychlé kopulovité kamery.

3.4.2 Konfigurace předvoleb

Účel:

Předvolba je uživatelsky předdefinovaná poloha/bod. Můžete jednoduše zavolat číslo předvolby pro změnu monitorované scény do definované polohy.

Kroky:

1. Přesunutím kurzoru vstoupíte do dílčí nabídky konfigurace předvolby.

MAIN MENU > DOME SETTINGS > PRESETS

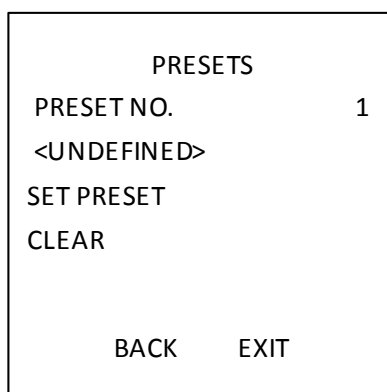

Obrázek 3–12 Nabídka konfigurace předvoleb

2. Zvolte číslo předvolby:

Přesuňte kurzor na **PRESET NO.** a klikněte na tlačítko **IRIS+**. Klepněte na tlačítka nahoru a dolů a vyberte číslo předvolby, kterou chcete upravit. Pokud byla předvolba definována, zobrazí se pod číslem popisek předvolby. Pokud definována nebyla, zobrazí se pod číslem informace **UNDEFINED.**



- K dispozici je až 256 předvoleb, které lze nastavit pro rychlou kopulovitou kameru.
 - V této dílčí nabídce se zobrazí systémově definované předvolby, které nelze upravit.
3. Nastavte předdefinovanou polohu.
Přesuňte kurzor na položku **PRESET PTZ** a kliknutím na **IRIS+** upravte předdefinovanou polohu. Použijte směrová tlačítka pro pohyb rychlé kopulovité kamery a nalezněte požadovanou scénu/pozici. Poté stiskněte tlačítko **IRIS+**, potvrďte nastavení a vraťte se do předchozí nabídky. Nebo stisknutím možnosti **IRIS-** volbu zrušte.



Nastavení předvolené polohy bude omezeno limity, pokud jsou definovány.

4. Zavolejte předvolbu.
Můžete si zvolit číslo předvolby z rozevírací nabídky předvoleb v ovládacím panelu kodéru prostřednictvím webového prohlížeče a klepnutím na šipku zavolat uživatelsky nebo systémem definovanou předvolbu.
5. Vymazání přednastavených nastavení.
Přesuňte kurzor na možnost **CLEAR** a klikněte na položku **IRIS+** pro vymazání nastavení aktuální předvolby.

3.4.3 Konfigurace hlídek

Účel:

Hlídka je dráha snímání určená skupinou uživatelsky definovaných předvoleb. Můžete volat hlídku a automaticky snímat scénu v rámci uživatelem definovaných předvoleb v daném pořadí.

Kroky:

1. Přesunutím kurzoru vstoupíte do dílčí nabídky konfigurace hlídky.

MAIN MENU > DOME SETTINGS > PATROLS

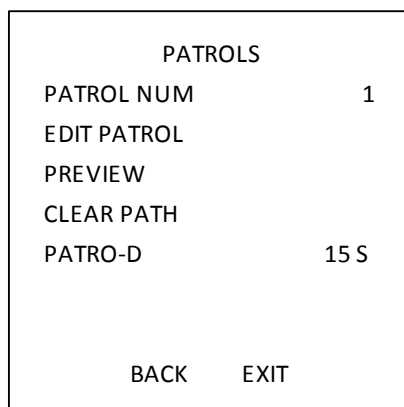

Obrázek 3–13 Nabídka konfigurace hlídek

2. Zvolte číslo hlídky.

Kroky:

- (1) Přesuňte kurzor na položku **PATROL NUM** a kliknutím na **IRIS+** vstupte do režimu úprav.
- (2) Klikněte na směrová tlačítka nahoru a dolů pro volbu čísla hlídky, kterou chcete konfigurovat.
- (3) Klikněte znovu na tlačítko **IRIS+** a potvrďte nastavení a zavřete režim úprav tohoto sloupce.



Lze konfigurovat až 10 hlídek.

3. Úprava hlídky.

Kroky:

- (1) Přesuňte kurzor na položku **EDIT PATROL** a kliknutím na **IRIS+** vstupte do režimu úprav.

NUM	PST	DWELL	SPD
1	0	6	30
2	0	6	30
3	0	6	30
4	0	6	30
5	0	6	30
6	0	6	30
7	0	6	30
DONE: OPEN		QUIT: CLOSE	

Obrázek 3–14 Úprava hlídky

- (2) Kliknutím na směrová tlačítka nahoru/dolů vyberte číslo a vyhledejte předvolbu, kterou chcete upravit.
- (3) Klikněte na směrové tlačítko vlevo/vpravo a umístěte kurzor na sloupec **PRESET**, **DWELL** a **SPEED**. Můžete kliknout na směrová tlačítka nahoru/dolů a nastavit hodnotu čísla předvolby, prodlevu a rychlost hlídky.



Předvolby, které jste nastavili pro danou hlídku, by měly být ty, které byly předdefinovány uživateli. Doba prodlevy (lze vybrat 15 až 800 sekund, které jsou rozděleny do 30 úrovní) je doba, kdy rychlá kopulovitá kamera zůstává na určité předvolbě. Rychlost hlídky (lze zvolit úroveň 1-40) je rychlost snímání, pomocí níž rychlá kopulovitá kamera přepíná mezi předvolbami.

- (4) Postupujte podle výše uvedených kroků a definujte další předvolby pro vybranou hlídku. Můžete nastavit až 32 následných předvoleb na hlídku. Stisknutím **IRIS+** uložíte nová nastavení nebo stiskněte **IRIS-** pro zrušení a návrat do předchozí nabídky.

4. Náhled hlídky.

Přesuňte kurzor na položku **PREVIEW** a kliknutím na **IRIS+** zobrazte náhled aktuální hlídky. Můžete kliknout na **IRIS+** a náhled zastavit.

5. Zavolejte definovanou hlídku.

Můžete volat speciální předvolby pro volání definované hlídky. Například volejte předvolbu 35 pro volání hlídky 1. Viz část 2.3, kde najdete odpovídající číslo předvolby pro každou hlídku.

6. Odstraňte hlídku.

Přesuňte kurzor na položku **CLEAR PATH** a kliknutím na **IRIS+** odstraňte aktuální hlídku.

7. Definujte prodlevu při spuštění rychlé hlídky.

Pokud zavoláte předvolbu č.46 k aktivaci rychlé hlídky, rychlá kopulovitá kamera automaticky spustí hlídku podle trasy, přičemž hlídka sestává z nakonfigurované předvolby 1 až předvolby 32. Můžete nastavit časové spínače Hlídky D od jedné předvolbě k jiné. Lze vybrat 5 s, 10 s, 20 s, 30 s, a 60 s.

3.4.4 Konfigurace vzorů

Účel:

Vzor je v paměti uložený, opakovatelný sled otáčení, náklonu, přiblížení a předdefinovaných pohybů, které lze vyvolat příkazem nebo automaticky provést pomocí konfigurované funkce (alarm, parkování, časová úloha a spuštění).

Kroky:

1. Přesunutím kurzoru vstoupíte do dílčí nabídky **PATTERNS**.

MAIN MENU > DOME SETTINGS > PATTERNS

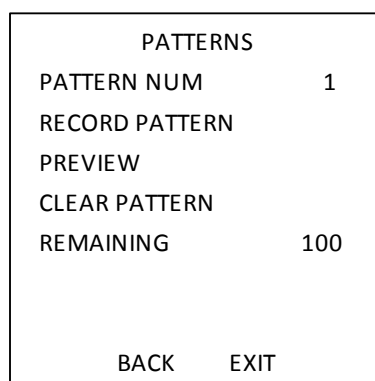

Obrázek 3–15 Nabídka konfigurace vzoru

2. Zvolte číslo vzoru.

- (1) Přesuňte kurzor na položku **PATTERN NUM** a kliknutím na **IRIS+** vstupte do režimu úprav.
- (2) Klikněte na směrová tlačítka nahoru a dolů pro volbu čísla vzoru, který chcete konfigurovat.
- (3) Opětovným kliknutím na tlačítko **IRIS+** potvrdíte nastavení.



Lze konfigurovat až 5 vzorů.

3. Upravte vzor.

- (1) Přesuňte kurzor na položku **RECORD PATTERN** a kliknutím na **IRIS+** vstupte do režimu úprav.

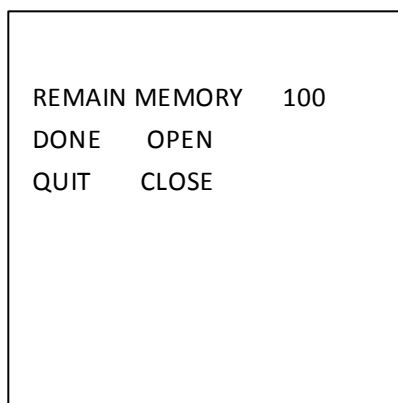

Obrázek 3–16 Úprava vzoru

- (2) Kliknutím na tlačítka ovládání PTZ a směrová tlačítka pro ovládání rychlé kopulovité kamery nakreslete cestu pohybu včetně snímání při otáčení, vyhledávání v náklonu, přibližování, oddalování atd. Rychlá kopulovitá kamera si může automaticky zapamatovat cestu, kterou jste projeli jako vzor.
- (3) Klikněte znovu na tlačítko **IRIS+** a uložte vzor a zavřete režim úprav.



- **REMAIN MEMOR** ukazuje zbývající paměť rychlé kopulovité kamery pro konfiguraci vzorů. Když dosáhne 0, nelze konfigurovat žádné další vzory. V nabídce **PATTERNS** pod položkou **REMAINING** můžete také zobrazit zbývající paměť.
- Pohyby otáčení/naklání a operace objektivu nelze uložit do paměti současně.

4. Zobrazte náhled vzoru.

Otevřete nabídku **PREVIEW**, v níž se zobrazuje náhled aktuálního vzoru.

5. Zavolejte definovaný vzor.

Můžete volat speciální předvolby pro volání definovaného vzoru. Například volejte předvolbu 41 pro volání vzoru 1. Viz část 2.2, kde najdete odpovídající číslo předvolby pro každý vzor.

6. Odstraňte vzory.

Odstranění zvoleného vzoru

Klikněte na tlačítko **IRIS+** a otevřete nabídku **RECORD PATTERN**. Zde se zobrazí položka **DEL PATH ABOVE**. Kliknutím na tlačítko **IRIS+** odstraníte daný vzor.



Odstraní-li aktuální vzor, odstraní se také následující vzor. Například pokud odstraní vzor 2, vzor 3 a vzor 4 budou také odstraněny.

Odstranění všech vzorů

Otevřete nabídku **CLEAR** a klikněte na možnost **IRIS+**. Tím odstraní všechny definované vzory.

3.4.5 Konfigurace načasovaných úloh

Účel:

Načasovaná úloha je předkonfigurovaná akce, která může být prováděna automaticky v určitý den a čas.

Kroky:

1. Přesunutím kurzoru otevřete dílčí nabídku **TIMING TASK**.

MAIN MENU > DOME SETTINGS > TIMING TASK

TIMING TASK	
TASK NUM	1
ENABLE STATE	ON
TASK ACT	NONE
TASK TIME	
TASK PREVIEW	
TASK CLEAR	
BACK	EXIT

Obrázek 3–17 Nabídka konfigurace načasované úlohy

2. Zvolte číslo úlohy.

Kroky:

- (1) Přesuňte kurzor na položku **TASK NUM** a kliknutím na **IRIS+** vstupte do režimu úprav.
- (2) Klikněte na směrová tlačítka nahoru a dolů pro volbu čísla úlohy, kterou chcete konfigurovat.
- (3) Opětovným kliknutím na tlačítko **IRIS+** potvrdíte nastavení a ukončíte režim úprav.



Lze konfigurovat až 8 načasovaných úloh.

3. Nastavte stav úlohy.

Kroky:

- (1) Přesuňte kurzor na položku **ENABLE TASK** a kliknutím na **IRIS+** vstupte do režimu úprav.
- (2) Kliknutím na směrová tlačítka nahoru/dolů nastavte stav úlohy na **ON**.
- (3) Klikněte znovu na tlačítko **IRIS+** a potvrdíte nastavení a zavřete režim úprav tohoto sloupce.



Pokud nebyla nakonfigurována akce úlohy a načasovaná úloha, nelze nastavit stav na **ON**.

4. Konfigurujte akci úlohy.

Kroky:

- (1) Přesuňte kurzor na položku **TASK ACT** a kliknutím na **IRIS+** vstupte do režimu úprav.
- (2) Klikněte na směrová tlačítka nahoru a dolů a vyberte akci úlohy z předvoleb 1 až 8, vzoru 1 až 5, hlídky 1 až 10, snímání při otáčení, vyhledávání v náklonu, panoramatické vyhledávání, denní režim, noční režim, kalibrace nulového bodu a žádná možnost.
- (3) Klikněte znovu na tlačítko **IRIS+** a potvrdíte nastavení a zavřete režim úprav tohoto sloupce.

5. Nastavte čas úlohy.

Kroky:

- (1) Přesuňte kurzor na položku **TASK TIME** a kliknutím na **IRIS+** vstupte do režimu úprav.
- (2) Klikněte na levé a pravé směrové tlačítko a umístěte kurzor na položku **WEEK, START (H-M)** a **END (HM)**.

- (3) Klikněte na směrová tlačítka nahoru a dolů a nastavte čas začátku a čas konce spuštění načasované úlohy.
- (4) Kliknutím na tlačítko **IRIS+** potvrdíte nastavení a zavřete nabídku.



Den v týdnu lze nastavit od **Monday** do **Sunday** nebo **Whole Week**, přičemž **H** označuje hodiny a **M** označuje minuty.

WEEK	WHOLE WEEK	
START (H-M)	00	00
END (H-M)	00	00
DONE: OPEN		
QUIT: CLOSE		

Obrázek 3–18 Nastavení načasované úlohy

6. Odstraňte úlohu.

Přesuňte kurzor na položku **TASK CLEAR**, klikněte na **IRIS+** pro vymazání času a akce aktuální úlohy a znovu klepněte na tlačítko **IRIS+** pro potvrzení nastavení a ukončení.

3.4.6 Konfigurace zóny

Účel:

Zóna je oblast otáčení a naklánění vymezená levými a pravými limity. Můžete nastavit zóny v dílčí nabídce **ZONES**. Můžete definovat zónu, když je omezena cílová scéna sledování.

Kroky:

1. Přesunutím kurzoru vstoupíte do dílčí nabídky konfigurace zóny.

MAIN MENU > DOME SETTINGS > ZONES

ZONES	
ZONE NUM	1
<UNDEFINED>	
EDIT ZONE	
ZONE STATUS	ON
SCAN STATUS	ON
CLEAR ZONE	
BACK	EXIT

Obrázek 3–19 Konfigurace zóny

2. Zvolte číslo zóny:

- (1) Přesuňte kurzor na položku **ZONE NUM** a kliknutím na **IRIS+** vstupte do režimu úprav.
- (2) Klepněte na tlačítka nahoru a dolů a vyberte číslo zóny, kterou chcete konfigurovat.
- (3) Klikněte znovu na tlačítko **IRIS+** a potvrdíte nastavení a zavřete režim úprav tohoto sloupce.



Lze konfigurovat až 8 zón.

3. Konfigurujte oblast zóny.

Kroky:

- (1) Přesuňte kurzor na položku **EDIT ZONE** a kliknutím na **IRIS+** vstupte do režimu úprav.
- (2) Na obrazovce se zobrazí *SET LEFT LIMIT*. Kliknutím na směrová tlačítka nastavte levý limit.
- (3) Postupujte podle pokynů na obrazovce a nastavte pravý limit.
- (4) Kliknutím na tlačítko **IRIS+** uložíte nastavení a zavřete nabídku.

4. Nastavte stav zóny a stav snímání.

ZONE STATUS: Stav zóny signalizuje aktuální stav zóny.

SCAN STATUS: Stav snímání můžete nastavit na **ON/OFF** k aktivaci/deaktivaci snímání v dané zóně.



Možnost **ZONE STATUS** nelze upravit. Jakmile upravíte určitou zónu, přepne se tato zóna automaticky na **ON**. Pokud zónu odstraníte, přepne se **ZONE STATUS** na **OFF**.

5. Vymažte nastavení zóny.

Přesuňte kurzor na položku **CLEAR ZONE** a klikněte na **IRIS+** pro vymazání všech nastavení aktuální zóny. Klikněte na tlačítko **IRIS+** znovu pro potvrzení nastavení a ukončení.

3.4.7 Konfigurace inteligentních nastavení

Účel:

Nastavte inteligentní nastavení na ON pro automatické sledování pohybujícího se objektu a zároveň upravte zaostření a pozici pro nastavení cíle do středu zorného pole.

Kroky:

1. Přesunutím kurzoru otevřete dílčí nabídku inteligentních nastavení.

MAIN MENU > DOME SETTINGS > SMART SETTINGS

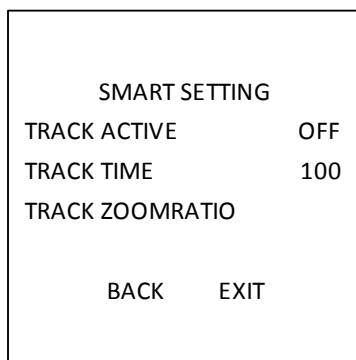

Obrázek 3–20 Inteligentní nastavení

2. Nastavte čas sledování.

- (1) Přesuňte kurzor na položku **TRACK TIME** a kliknutím na tlačítko **IRIS+** vstupte do režimu úprav.
- (2) Pomocí tlačítek nahoru a dolů nastavte dobu sledování.

- (3) Klikněte znovu na tlačítko **IRIS+** a potvrďte nastavení a zavřete režim úprav tohoto sloupce.
3. Nastavte transfokační poměr sledování. Jakmile je poměr zvětšení nastaven, zobrazí se daný cíl v daném poměru na monitoru.
 - (1) Přesuňte kurzor na položku **TRACK ZOOM RATIO** a kliknutím na tlačítko **IRIS+** vstupte do režimu úprav.
 - (2) Klikněte znovu na tlačítko **IRIS+** a potvrďte nastavení a zavřete režim úprav tohoto sloupce.
4. Zapněte sledování.
 - (1) Přesuňte kurzor na položku **TRACK ACTIVE** a kliknutím na tlačítko **IRIS+** vstupte do režimu úprav.
 - (2) Pomocí tlačítek nahoru a dolů nastavte **TRACK ACTIVE** na **ON**.
 - (3) Klikněte znovu na tlačítko **IRIS+** a potvrďte nastavení a zavřete režim úprav tohoto sloupce.



Funkce se liší v závislosti na různých modelech kamer.

3.4.8 Konfigurace vymazání nastavení

Kroky:

1. Přesunutím kurzoru vstoupíte do dílčí nabídky vymazání nastavení.

MAIN MENU > DOME SETTINGS > CLEAR SETTINGS

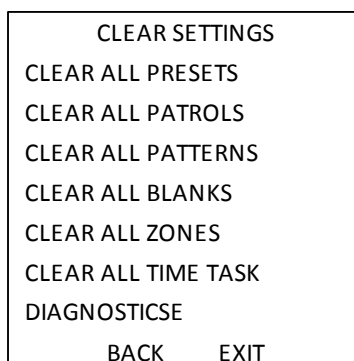

Obrázek 3–21 VYMAZAT NASTAVENÍ

2. Přesuňte kurzor na položku, kterou chcete vymazat, a klepněte na tlačítko **IRIS+** pro ověření nastavení.
3. Přesuňte kurzor na možnost **DIAGNOSTICS** a klikněte na **IRIS+** pro diagnostiku teplotní výjimky, výjimky videa, výjimky napětí atd.



Funkce se liší v závislosti na různých modelech kamer.

3.5 Konfigurace a manipulace s výstrahami



Funkce související s alarmy není podporována 7palcovou IR rychlou kopulovitou kamerou.

3.5.1 Konfigurace vstup alarmu a Akce propojení

Účel:

V této části je uveden postup konfigurace reakce rychlé kopulovité kamery na události alarmů pomocí akcí propojených s alarmy, např. volání předvoleb, hlídky, vzory, snímání atd.

Kroky:

1. Přesunutím kurzoru vstoupíte do dílčí nabídky konfigurace alarmu.

MAIN MENUS > DOME SETTINGS > ALARMS

ALARMS		ALARM SETTING	
ALARM RESUME	ON	ALARM NUM	1
ALARM SEQUENCE	5	PRIORITY	HIGH
ALARM REST DELAY	5	ALARM AC	NONE
ALARM SETTING		AUX	NONE
		ALARM INPUT	OFF
BACK	EXIT	BACK	EXIT

Obrázek 3–22 Nabídka konfigurace alarmů

2. Zvolte číslo alarmu.

Kroky:

- (1) Přesuňte kurzor na položku **ALARM NUM** a kliknutím na **IRIS+** vstupte do režimu úprav.
- (2) Klikněte na směrová tlačítka nahoru a dolů pro volbu čísla alarmu, který chcete konfigurovat.
- (3) Klikněte znovu na tlačítko **IRIS+**, potvrďte a zavřete režim úprav tohoto sloupce.



Můžete konfigurovat až 2 vstupy alarmu.

3. Přesuňte kurzor na položku **ALARM SETTING** a kliknutím na **IRIS+** vstupte do dílčí nabídky nastavení alarmu.
4. Konfigurujte vstup alarmu.

Kroky:

- (1) Přesuňte kurzor na položku **ALARM INPUT** a kliknutím na **IRIS+** vstupte do režimu úprav.
- (2) Pomocí směrových tlačítek nahoru a dolů nastavte stav vstupu. Můžete jej konfigurovat jako **OPEN** (normálně otevřený), **CLOSE** (normálně zavřený) nebo **OFF** (vypnutí vstupu alarmu).
- (3) Kliknutím na tlačítko **IRIS+** potvrďte.



Pokud nastavíte stav jako **OPEN**, bude alarm aktivován při vysoké úrovni elektrické energie. Pokud nastavíte stav na **CLOSE**, bude alarm aktivován při nízké úrovni elektřiny. Pokud nastavíte stav na **OFF**, bude alarm aktivován při vypnutí tohoto vstupního kanálu.

5. Konfigurace akce propojení alarmu.

Můžete specifikovat akci propojení, když dojde k alarmu.

(1) Přesuňte kurzor na položku **ALARM AC** a kliknutím na **IRIS+** vstupte do režimu úprav.

(2) Klikněte na směrová tlačítka nahoru a dolů a vyberte požadovanou akci propojení. Můžete nastavit akci alarmu jako předvolbu od 1 do 8, vzor od 1 do 5, hlídku od 1 do 10, snímání při otáčení, snímání při naklánění, panoramatické vyhledávání, denní režim, noční režim nebo žádnou možnost. Můžete také nastavit výstup alarmu pro alarm. Podrobnosti viz kapitoly 3.5.3 **Konfigurace pomocného výstupu alarmu**.

6. Konfigurujte prioritu alarmu.

Otevřete nabídku **PRIORITY** a nastavte prioritu alarmu na **HIGH**, **MEDIUM** nebo **LOW**.

Dojde-li současně k aktivaci více alarmů s různými prioritami, kopulovitá kamera reaguje pouze na alarm s nejvyšší prioritou. Dojde-li současně k aktivaci více alarmů se stejnou prioritou, pak bude kopulovitá kamera reagovat na každý alarm podle stanoveného pořadí alarmů.

3.5.2 Konfigurace parametrů alarmu

Účel:

Můžete nastavit související parametry alarmu podle následujících pokynů, včetně intervalu akce propojení, trvání alarmu a obnovení činnosti rychlé kopulovité kamery.

Kroky:

1. Otevřete nabídku konfigurace parametrů alarmu:

MAIN MENU > DOME SETTINGS > ALARMS

2. Konfigurujte interval pořadí alarmu.

Dojde-li ve stejnou dobu k více alarmům se stejnou prioritou, zareaguje rychlá kopulovitá kamera na jeden alarm a pak bude reagovat na další po uplynutí uživatelsky definovaného intervalu. Můžete nastavit **ALARM SEQUENCE** v rozmezí 1 až 200.

3. Konfigurujte prodlevu pauzy alarmu.

Pokud již byla akce propojení aktivována vstupem alarmu, rychlá kopulovitá kamera bude reagovat na vstup ze stejného kanálu znovu až po uplynutí doby uživatelsky definované doby prodlevy pauzy. To je doba pauzy, po kterou rychlá kopulovitá kamera považuje alarm za aktivní, když je fyzicky vymazán. Můžete nastavit **ALARM SEQUENCE** v rozmezí 0 až 300.

4. Obnovte aktivitu rychlé kopulovité kamery.

Můžete nastavit **ALARM RESUME** na **ON**, aby tak rychlá kopulovitá kamera obnovila předchozí činnost po dokončení vyvolaných akcí.



- Pokud se rychlá kopulovitá kamera právě pohybuje při aktivaci akce propojení, kamera se zastaví v aktuální pozici a z této polohy znovu obnoví činnost po dokončení akce propojení.
- Rychlou kopulovitou kameru lze konfigurovat tak, aby obnovila polohu PTZ, zaostření a hodnotu clony.

3.5.3 Konfigurace pomocného výstupu alarmu

Účel:

Pomocný výstup alarmu je konfigurovatelné rozhraní výstupu alarmu na zadní skříňce rychlé kopulovité kamery, které lze připojit, a aktivovat tak další provozní alarm zařízení.

Kroky:

1. Otevřete dílčí nabídku konfigurace výstupů alarmu:

MAIN MENUS > DOME SETTINGS > AUXS

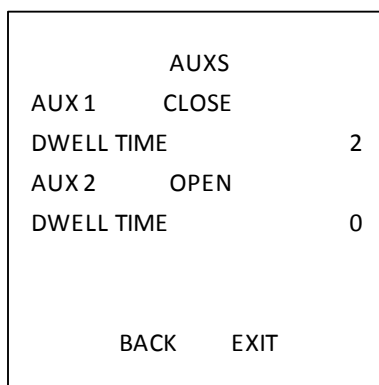

Obrázek 3–23 Konfigurace výstupu alarmu

2. Klikněte na tlačítko **IRIS+** a upravte stav výstupů alarmu. Můžete nastavit typ pomocného výstupu alarmu na **OPEN** (normálně otevřený) a **CLOSE** (normálně zavřený).
3. Přesuňte kurzor na možnost **DWELL TIME** pro nastavení trvání výstupního signálu alarmu. Konfigurovatelné rozmezí je 0 až 60 sekund.
4. Propojte výstup alarmu s nakonfigurovaným alarmem.

Kroky:

- (1) Otevřete nabídku **MAIN MENUS > DOME SETTINGS > ALARMS > ALARM SETTING** a vyberte číslo alarmu, který chcete propojit s výstupem alarmu.
- (2) Přesuňte kurzor na možnost **AUXS** a klikněte na položku **IRIS+** pro konfiguraci výstupu alarmu k alarmu. Můžete vybrat možnost **OPEN** k aktivnímu AUX 1.

3.6 Jiné

3.6.1 Obnovení výchozího nastavení rychlé kopulovité kamery

Účel:

Můžete obnovit všechna nastavení rychlé kopulovité kamery do výchozího nastavení z výroby, jak je uvedeno níže.



Nastavení rychlé kopulovité kamery jsou především parametry PTZ a parametry alarmů. Také jsou to některá systémová nastavení, např adresa rychlé kopulovité kamery.

Otevřete nabídku výchozích nastavení rychlé kopulovité kamery:

MAIN MENU > RESTORE DEFAULTS

Klikněte na tlačítko **IRIS+** a obnovte nastavení rychlé kopulovité kamery na výchozí hodnotu. Nebo kliknutím na tlačítko **IRIS-** nabídku zavřete.

3.6.2 Obnovení výchozího nastavení kamery

Otevřete nabídku **MAIN MENU > RESTORE CAMERA**

Klikněte na tlačítko **IRIS+** a obnovte nastavení kamery na výchozí hodnotu. Nebo kliknutím na tlačítko **IRIS-** nabídku zavřete.

3.6.3 Restart rychlé kopulovité kamery

Otevřete nabídku **MAIN MENU > REBOOT DOME** a kliknutím na **IRIS+** restartujte rychlou kopulovitou kameru.

Příloha

Dodatek 1 Ochrana před bleskem a přepětím

V tomto produktu se nachází technologie ochrany před bleskem v podobě desky TVS, aby nedošlo k poškození způsobenému pulzním signálem, který je nižší než 3000 V, např. v podobě okamžitého úderu blesku, přepětí atd. V závislosti na aktuální venkovní situaci musí být přijata nezbytná ochranná opatření, a to navíc k zajištění elektrické bezpečnosti.

- Vzdálenost mezi přenosovými vodiči signálů a zařízením pro vedení vysokého napětí nebo kabelem vysokého napětí je nejméně 50 m.
- Venkovní rozvody by měly raději být vedeny co nejvíce pod okapem.
- V otevřeném terénu musí být vedení uložena pod zemí v uzavřené ocelové trubce a ocelová trubka by měla být bodové uzemnění. Nadzemní způsob kladení je zakázán.
- V oblastech silných bouřek nebo v oblastech s vysokou indukcí napětí (např. transformátorovna vysokého napětí) musí být namontováno zařízení na ochranu před vysokým napětím blesku a bleskosvod.
- Konstrukce ochrany před bleskem a uzemnění venkovních zařízení a kabelů musí být posuzována společně s požadavkem na ochranu budov před blesky. Konstrukce musí být také v souladu se souvisejícími národními normami a průmyslovými standardy.
- Systém musí mít ekvipotenciální uzemnění. Uzemnění zařízení musí odpovídat požadavkům na omezení výpadků v důsledku rušení a elektrické bezpečnosti a nesmí dojít ke zkratu nebo smíšenému obvodu s nulovým vodičem silné rozvodné sítě. Když je samotný systém uzemněn, nesmí být odpor větší než 4 ohmy. Plocha průřezu uzemňovacího kabelu musí být alespoň 25 mm². Pokyny pro uzemnění najdete v instalační příručce rychlé kopulovité kamery.

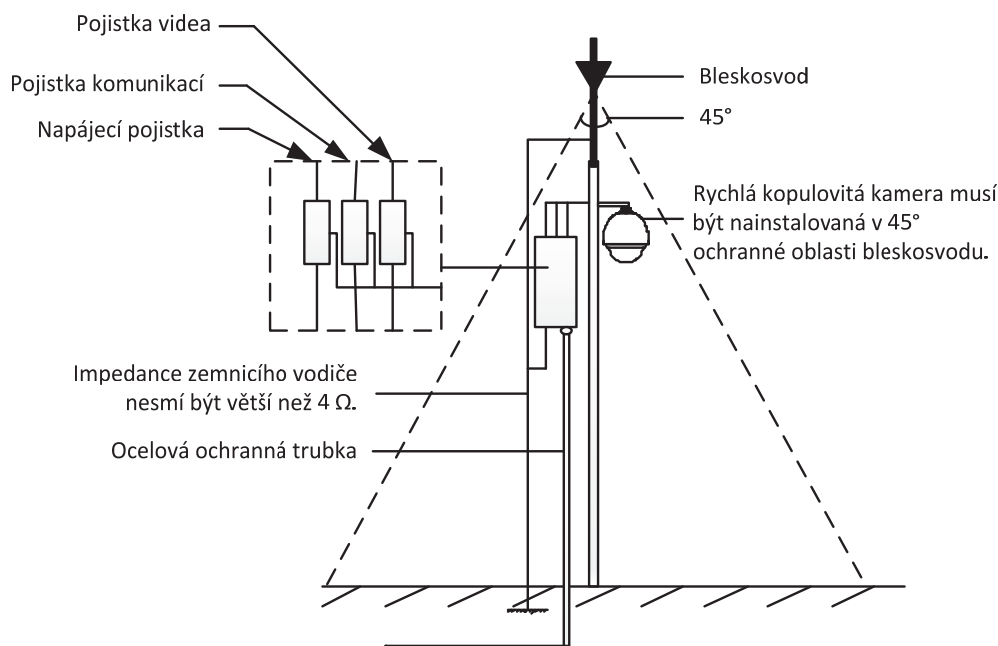

Obrázek A-1 Ochrana před bleskem a přepětím

Dodatek 2 připojení sběrnice RS485

- Obecná vlastnost sběrnice RS485

Podle průmyslového standardu sběrnice RS485 je RS485 poloduplexní komunikační sběrnice, která má charakteristickou impedanci 120 ohmů, maximální zatížení je 32 užitečného zatížení (včetně řídicí jednotky a ovládaného zařízení).

- Přenosová vzdálenost sběrnice RS485

Níže je uvedena tabulka teoretické maximální přenosové vzdálenosti při použití kroucené dvoulinky 0,56 mm (24 AWG) podle různé přenosové rychlosti:

Tabulka A-1 Max. přenosová vzdálenost RS485

Přenosová rychlost	Max. vzdálenost
2400 Bd/s	1800 m
4800 Bd/s	1200m
9600 Bd/s	800m

Přenosová vzdálenost se sníží při použití tenčího kabelu nebo při použití tohoto produktu za silného elektromagnetického rušení. Když je ke sběrnici připojeno mnoho zařízení, přenosová vzdálenost se naopak zvyšuje.

- Způsoby připojení

U průmyslového standardu sběrnice RS485 je vyžadován způsob sériového připojení (daisy-chain) mezi libovolnými zařízeními, přičemž obě strany musí mít připojen koncový odpor o 120 ohmch (viz schéma 1). Zjednodušený způsob připojení je zobrazen na schématu 2, avšak vzdálenost „D“ by neměla být příliš dlouhá.

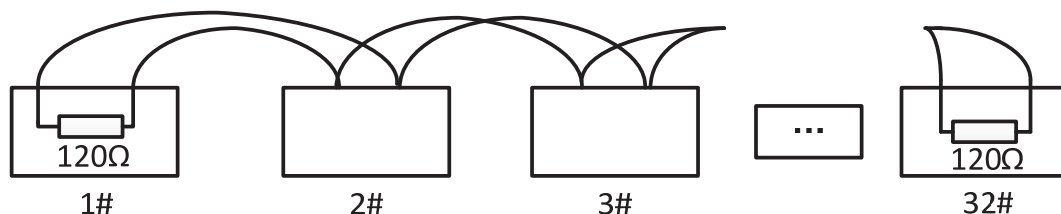

Obrázek A-2 RS485, připojení 1

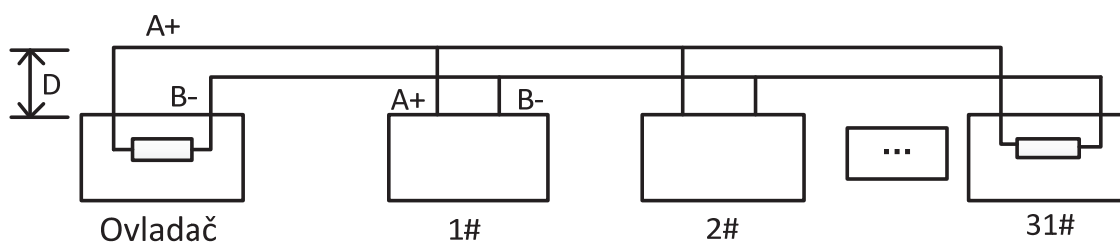

Obrázek A-3 RS485, připojení 2

- Problémy v praktické aplikaci

Za normálních okolností přijímají uživatelé v konstrukci způsob zapojení do hvězdy. V této situaci musí být zakončovací rezistory připojeny mezi dvěma nejvzdálenějšími zařízeními (viz Obrázek A-4, 1# a 15#), avšak tato metoda nesplňuje požadavek na průmyslový standard RS485, takže to povede k určitým problémům, např. odraz signálů, odmítnutí funkce k omezení výpadků v důsledku přetížení

sítě, když jsou zařízení daleko. V tomto okamžiku bude kopulovitá kamera nekontrolovatelné nebo poběží sama o sobě atd.

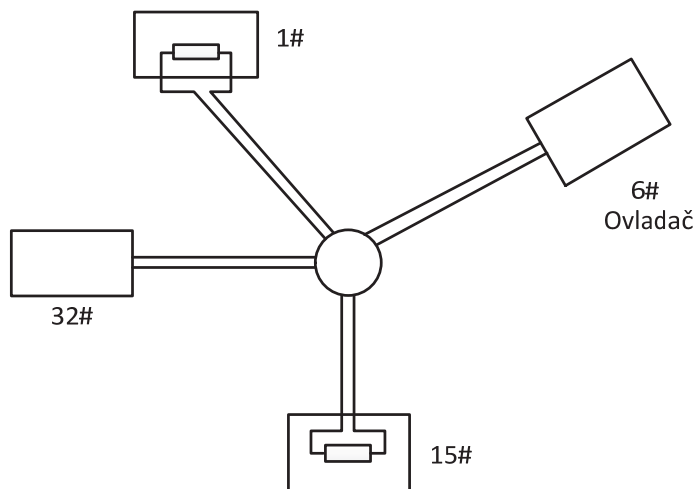

Obrázek A-4 Připojení do hvězdy

Pro takový případ je nejlepším způsobem přidání rozvaděče RS485. Tento produkt může účinně změnit způsob zapojení do hvězdy, čímž splňuje požadavky průmyslového standardu RS485, aby se těmto problémům předešlo a zlepšila se spolehlivost komunikace. Viz Obrázek 5.

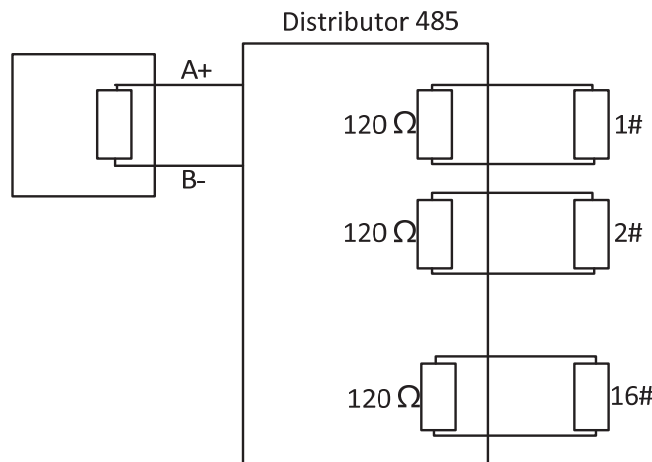

Obrázek A-5 Rozvaděč RS485

● Řešení potíží s komunikací RS485

Problém	Možné důvody	Řešení problému
Rychlá kopulovitá kamera provede automatický test, avšak nelze ji ovládat na dálku.	<ol style="list-style-type: none"> Adresa nebo přenosová rychlost rychlé kopulovité kamery se neshoduje s hodnotami zařízení dálkového ovládání. Kabel RS485+ je připojen k rozhraní RS485- a kabel RS485- je připojen k rozhraní RS485+. 	<ol style="list-style-type: none"> Upravte adresu a přenosovou rychlost zařízení dálkového ovládání tak, aby hodnoty odpovídaly hodnotám rychlé kopulovité kamery. Kabel RS485+ připojte k rozhraní RS485+ a kabel RS485- připojte k rozhraní RS485-.

Problém	Možné důvody	Řešení problému
	3. Kabel RS485 je odpojen.	3. Znovu pevně připojte kabel RS485.
	4. Kabel RS485 je přerušen.	4. Vyměňte kabel RS485.
Rychlou kopulovitou kameru lze ovládat, avšak nikoliv plynule.	1. Připojení je uvolněno.	1. Znovu pevně připojte kabel RS485.
	2. Kabel RS485+ nebo RS485- je přerušen.	2. Vyměňte kabel RS485.
	3. Rychlá kopulovitá kamera je příliš daleko od zařízení dálkového ovládání.	3. Přidejte zakončovací rezistor.
	4. Je připojeno příliš mnoho rychlých kopulovitých kamer.	4. Přidejte rozvaděč RS485.

Dodatek 3 průřez vodiče 24 VAC a přenosová vzdálenost

V následující tabulce je uvedena doporučená max. vzdálenost přizpůsobená pro určité průřezy vodiče, když je míra ztrátovosti napětí 24 VAC nižší než 10 %. Pro zařízení napájená střídavým proudem je přípustná max. míra úbytku napětí 10 %. Například u zařízení se jmenovitým proudem 80 VA, které je instalováno ve vzdálenosti 10 m od transformátoru, je vyžadován minimální průřez vodiče 0,8000 mm.

Vzdálenost (stopy) \ Průřez vodiče (mm)	0,8000	1,000	1,250	2,000
10	283(86)	451(137)	716(218)	1811(551)
20	141(42)	225(68)	358(109)	905(275)
30	94(28)	150(45)	238(72)	603(183)
40	70(21)	112(34)	179(54)	452(137)
50	56(17)	90(27)	143(43)	362(110)
60	47(14)	75(22)	119(36)	301(91)
70	40(12)	64(19)	102(31)	258(78)
80	35(10)	56(17)	89(27)	226(68)
90	31(9)	50(15)	79(24)	201(61)
100	28(8)	45(13)	71(21)	181(55)
110	25(7)	41(12)	65(19)	164(49)
120	23(7)	37(11)	59(17)	150(45)
130	21(6)	34(10)	55(16)	139(42)
140	20(6)	32(9)	51(15)	129(39)
150	18(5)	30(9)	47(14)	120(36)
160	17(5)	28(8)	44(13)	113(34)
170	16(4)	26(7)	42(12)	106(32)
180	15(4)	25(7)	39(11)	100(30)
190	14(4)	23(7)	37(11)	95(28)
200	14(4)	22(6)	35(10)	90(27)

Dodatek 4 standardní průřezy vodiče

Průřez neizolovaného vodiče (mm)	Americký průřez vodiče AWG	Britský průřez vodiče SWG	Průřezová plocha neizolovaného vodiče (mm ²)
0,750	21		0,4417
0,800	20	21	0,5027
0,900	19	20	0,6362
1,000	18	19	0,7854
1,250	16	18	1,2266
1,500	15	17	1,7663
2,000	12	14	3,1420
2,500			4,9080
3,000			7,0683



First Choice for Security Professionals